

SHARP



User manual

DF-A1E

Aroma Diffuser

EN

CS

DE

DK

ES

FR

HU

IT

NL

PL

SV

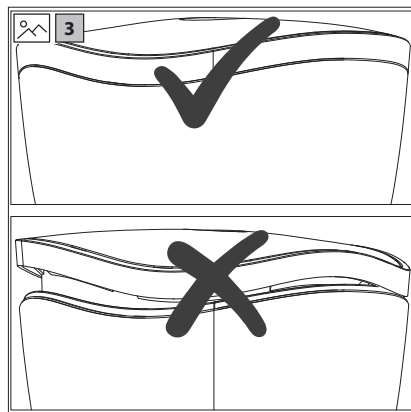
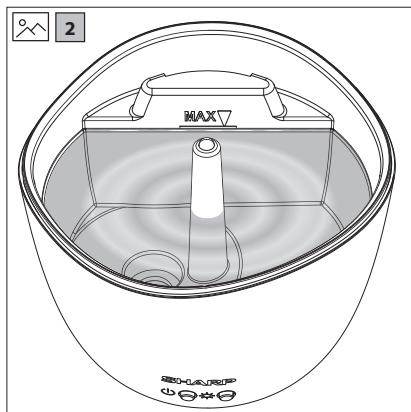
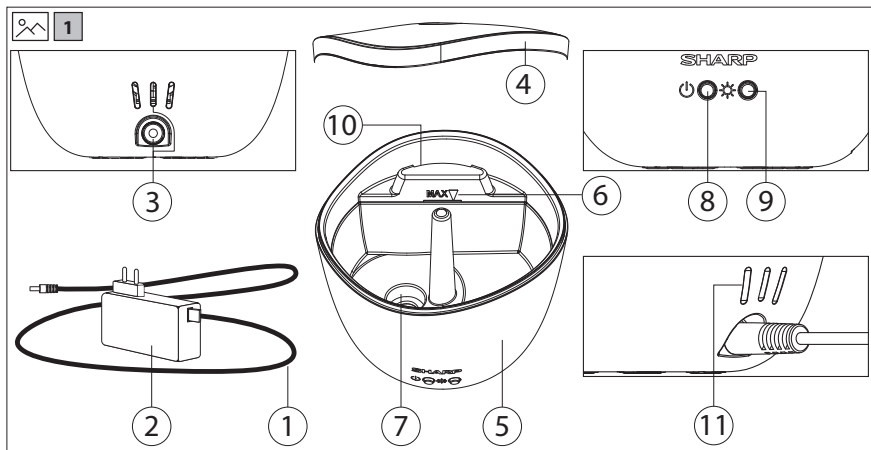

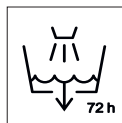
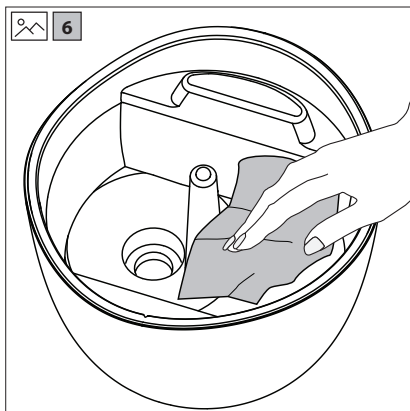
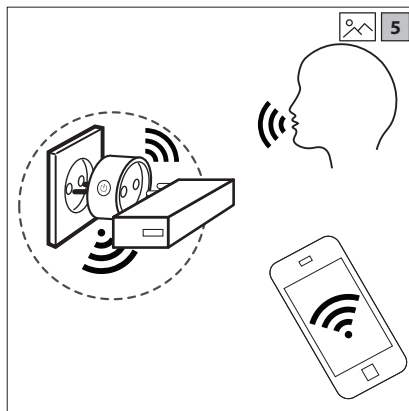
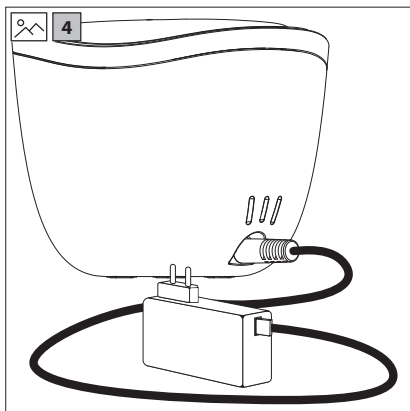

- EN** - Drain water every 3 days and clean the unit.
- CS** - Vypusťte vodu každé 3 dny a vyčistěte přístroj.
- DE** - Wasser alle 3 Tage ablassen und das Gerät reinigen.
- DK** - Hæld vandet fra hver 3. dag, og rengør enheden.
- ES** - Drene el agua cada 3 días y limpie la unidad.
- FR** - Égoutter l'eau tous les 3 jours et nettoyer l'appareil.
- HU** - 3 naponta ürítse ki a vizet, és tisztítsa meg a készüléket.
- IT** - Scolare l'acqua ogni 3 giorni e pulire l'unità.
- NL** - Giet het water om de 3 dagen af en maak het apparaat schoon.
- PL** - Wymień wodę i wyczyść urządzenie co 3 dni.
- SV** - Töm ut vatten var tredje dag och rengör enheten.

EN | IE

Dear Customer, Thank you for having purchased this SHARP product. We would like to inform you that your warranty rights are in the European warranty card. You can download them from www.sharpconsumer.eu or contact your retailer where you purchased your device. You can also obtain the copy of the warranty rights via the electronic or conventional mail after submitting your request to service.gb@sharpconsumer.eu (UK) | service.ie@sharpconsumer.eu (IE) or calling the number **+44 (0) 330 024 0803 (UK) | +353 1443 3323 (IE)**. Calls are charged at your normal telephone call rate.

Keep proof of purchase because it is necessary to apply warranty rights.

AL

I dashur klient, Faleminderit që keni blerë këtë produkt SHARP. Dëshirojmë t'iu informojmë se të drejtat tuaja të garantisë janë në kartën Europiane të garantisë. Ju mund ta shkarkoni nga www.sharpconsumer.eu ose kontaktoni shitësin tuaj ku keni blerë pajisjen. Ju gjithashtu mund të merrni kopjen e të drejtave të garantisë përmes postës elektronike ose asaj konvencionale past dorëzimit të kërkesës tuaj në service.al@sharpconsumer.eu ose duke telefonuar numrin **+359 69 20 72 595**.

Ruani provën e blerjes, sepse është e nevojshme të zbatohen të drejtat e garantisë.

AT

Sehr geehrte Kundin/Sehr geehrter Kunde, vielen Dank, dass Sie dieses SHARP-Gerät gekauft haben. Wir möchten Sie darüber informieren, dass Sie Ihre Gewährleistungsrechte auf der europäischen Garantiekarte (European Warranty Card) finden. Sie können sie von der Website www.sharpconsumer.eu herunterladen oder Ihren Einzelhändler darum bitten, bei dem Sie das Gerät gekauft haben. Sie können die Kopie der Gewährleistungsrechte auch per E-Mail oder normale Post erhalten, wenn Sie eine Anfrage an service.at@sharpconsumer.eu senden oder die Nummer **+43-1-2530135** anrufen.

Bitte bewahren Sie Ihren Kaufbeleg auf, da er zur Inanspruchnahme der Gewährleistungsrechte benötigt wird.

BE

Cher Client, Nous vous remercions d'avoir acheté ce produit SHARP. La Garantie Européenne SHARP s'applique à votre produit. Vous pouvez la télécharger depuis le site web www.sharpconsumer.eu ou la demander au revendeur auprès duquel l'équipement a été acheté. Aussi, vous pouvez le réclamer en écrivant à: service.be@sharpconsumer.eu, ou bien en appelant le **+32-2-5887023**.

Veillez garder votre preuve d'achat, celle-ci étant requise pour engager vos droits de garantie.

BG

Уважаеми потребители, Благодарим Ви за закупуването на този продукт на SHARP. Бихме искали да Ви информираме, че можете да откриете гаранционните си права в Европейската гаранционна карта. Същите могат да бъдат изтеглени от www.sharpconsumer.eu или потърсени от продавача, от когото сте закупили Вашия продукт. Освен това, можете да получите копие от гаранционните права посредством електронна или конвенционална поща, след като подадете заявка до service.bg@sharpconsumer.eu или позвъннете на телефон **+359-2-4486344**.

Моля, запазете доказателство за покупката, тъй като такова ще Ви бъде необходимо при евентуално предявяване на гаранционни права.

CH

Sehr geehrte Kundin/Sehr geehrter Kunde, vielen Dank, dass Sie dieses SHARP-Gerät gekauft haben. Wir möchten Sie darüber informieren, dass Sie Ihre Gewährleistungsrechte auf der europäischen Garantiekarte (European Warranty Card) finden. Sie können sie von der Website www.sharpconsumer.eu herunterladen oder Ihren Einzelhändler darum bitten, bei dem Sie das Gerät gekauft haben. Sie können die Kopie der Gewährleistungsrechte auch per E-Mail oder normale Post erhalten, wenn Sie eine Anfrage an service.ch@sharpconsumer.eu senden oder die Nummer **+41-22-5510021** anrufen.

Bitte bewahren Sie Ihren Kaufbeleg auf, da er zur Inanspruchnahme der Gewährleistungsrechte benötigt wird.

Gentile cliente, Grazie per aver acquistato questo prodotto SHARP. Vorremmo informarla che potrà trovare i diritti di

garanzia nella Scheda garanzia europea. Può scaricare queste informazioni dal sito www.sharpconsumer.eu o richiederle al rivenditore presso cui è stato effettuato l'acquisto. E inoltre possibile ottenere una copia dei diritti di garanzia via email o posta tradizionale dopo aver inviato una richiesta a service.ch@sharpconsumer.eu o aver chiamato il numero **+41-22-5510021**.

Conservi una prova di acquisto, in quanto è essenziale per rivendicare qualsiasi diritto di garanzia.

Cher Client, Nous vous remercions d'avoir acheté ce produit SHARP. La Garantie Européenne SHARP s'applique à votre produit. Vous pouvez la télécharger depuis le site web www.sharpconsumer.eu ou la demander au revendeur auprès duquel l'équipement a été acheté. Aussi, vous pouvez la réclamer en écrivant à: service.ch@sharpconsumer.eu, ou bien en appelant le **+41-22-5510021**.

Veillez garder votre preuve d'achat, celle-ci étant requise pour engager vos droits de garantie.

CZ

Vážení zákazníci, Děkujeme za zakoupení tohoto zařízení SHARP. Chtěli bychom vás informovat, že vaše práva týkající se záruky lze najít na evropském záručním listu. Můžete si je stáhnout z webové stránky www.sharpconsumer.eu nebo můžete požádat svého prodejce, od kterého jste svoje zařízení zakoupili. Kopii záručních práv můžete také získat prostřednictvím elektronické nebo běžné pošty, poté, co svoji žádost zašlete na service.cz@sharpconsumer.eu nebo zavoláte na číslo **+420-2-34102191**.

Uchovejte doklad o nákupu, neboť při uplatnění záručních práv ho musíte předložit.

DE

Sehr geehrte Kundin/Sehr geehrter Kunde, vielen Dank, dass Sie dieses SHARP-Gerät gekauft haben. Wir möchten Sie darüber informieren, dass Sie Ihre Gewährleistungsrechte auf der europäischen Garantiekarte (European Warranty Card) finden. Sie können sie von der Website www.sharpconsumer.eu herunterladen oder Ihren Einzelhändler darum bitten, bei dem Sie das Gerät gekauft haben. Sie können die Kopie der Gewährleistungsrechte auch per E-Mail oder normale Post erhalten, wenn Sie eine Anfrage

an service.de@sharpconsumer.eu senden oder die Nummer **+49 89 89658758** anrufen.

Bitte bewahren Sie Ihren Kaufbeleg auf, da er zur Inanspruchnahme der Gewährleistungsrechte benötigt wird.

DK

Kære kunde, Tak fordi du købte dette SHARP-udstyr. Vi vil gerne informere dig om, at dine garantirettigheder kan findes på det europæiske garantikort. Du kan downloade dem fra hjemmesiden

www.sharpconsumer.eu eller spørge din forhandler, hvor du købte dit udstyr. Du kan også få kopien af garantirettighederne via elektronisk eller almindelig post, når du har indsendt din anmodning til service.dk@sharpconsumer.eu eller ved at ringe til nummeret **+45 89 886317**.

Gem venligst dit købsbevis, da dette er nødvendigt for at benytte garantirettighederne.

ES

Estimado cliente: Gracias por la compra de este equipo SHARP. Queremos informarle de que puede encontrar los derechos de garantía en la tarjeta de garantía europea. Puede descargarlos en el sitio web www.sharpconsumer.eu o preguntar en la tienda en la que adquirió el equipo. También puede obtener la copia de la garantía directamente por correo electrónico o postal tras enviar la solicitud a service.es@sharpconsumer.eu o llamando al número **+34 51 8889440**.

Guarde el justificante de compra, ya que se le requerirá para hacer valer cualquier derecho de garantía.

ET

Lugupeetud klient, Täname teid SHARPI seadme ostmise eest. Tahame teile teatada, et oma garantiõigused võite leida Euroopa garantiikaardilt. Võite need alla laadida veebilehelt www.sharpconsumer.eu või küsida teile seadme müünud edasimüüjalt. Garantiõiguste koopiat on võimalik saada ka e-posti või tavapostiga, saates selleks oma soovi aadressile service.ee@sharpconsumer.eu või helistades numbril **+372-60-94069**.

Hoidke alles ostu tõendav dokument, kuna see on vajalik garantiõiguste rakendamiseks.

FI

Arvoisa asiakas, Kiitos tämän SHARP-laitteen ostamisesta. Haluamme ilmoittaa, että takuuoikeutesi löytyvät Euroopan takuukortista. Voit ladata ne osoitteesta www.sharpconsumer.eu tai pyytää myyjältä, jolta ostit laitteen. Saat kopion takuuoikeuksista myös sähköpostitse tai postitse lähettetyäsi pyynnön osoitteeseen service.fi@sharpconsumer.eu tai soitettuasi numeroon **+358-9-74790291**.

Säilytä ostosite, koska se vaaditaan esitettäessä takuuvaatimuksia.

FR

Cher Client, Nous vous remercions d'avoir acheté ce produit SHARP. La Garantie Européenne SHARP s'applique à votre produit. Vous pouvez la télécharger depuis le site web www.sharpconsumer.eu ou la demander au revendeur auprès duquel l'équipement a été acheté. Aussi, vous pouvez la réclamer en écrivant à : service.fr@sharpconsumer.eu, ou bien en appelant le **+33 9 70730905**.

Veuillez garder votre preuve d'achat, celle-ci étant requise pour engager vos droits de garantie.

GR

Αγαπητέ πελάτη, Συγχαρητήρια για την αγορά σας αυτού του εξοπλισμού SHARP. Θα θέλαμε να σας ενημερώσουμε πως η εγγύηση βρίσκεται στην Ευρωπαϊκή κάρτα εγγύησης. Μπορείτε να πραγματοποιήσετε λήψη της από τον ιστότοπο www.sharpconsumer.eu ή να την ζητήσετε από τον εμπορικό αντιπρόσωπο από τον οποίο προμηθευτήκατε τον εξοπλισμό. Μπορείτε επίσης να αποκτήσετε ένα αντίγραφο της εγγύησης μέσω ηλεκτρονικού ή συμβατικού ταχυδρομείου υποβάλλοντας το αιτημά σας στη διεύθυνση service.gr@sharpconsumer.eu ή καλώντας τον αριθμό **+30-21-11987982**.

Φυλάξτε την απόδειξη της αγοράς σας καθώς απαιτείται για οποιαδήποτε αξίωση σχετίζεται με την εγγύηση.

HR | BA | ME

Poštovani, zahvaljujemo na kupnji ove opreme tvrtke SHARP. Želimo vas obavijestiti da su vaša jamstvena prava navedena na europskoj jamstvenoj kartici. Možete ih preuzeti s web-mjesta www.sharpconsumer.eu ili se obratiti dobavljaču od kojeg ste kupili opremu. Kopiju jamstvenih prava možete nabaviti i elektroničkim putem ili uobičajenom poštom slanjem zahtjeva na service.hr@sharpconsumer.eu (HR) | service.ba@sharpconsumer.eu (BA) | service.me@sharpconsumer.eu (ME) ili putem telefonskog broja **+385-1-7757129 (HR) | +387-55-233978 (BA) | +382-20-405895 (ME)**.

Sačuvajte dokaz o kupnji, koji je potreban za potraživanje bilo kakvih jamstvenih prava.

HU

Tisztelt Vásárlónk! Köszönjük, hogy megvásárolta ezt a SHARP készüléket! Jótállásra vonatkozó jogait megtalálhatja az Európai Jótállási Kártyában. A jótállást letöltheti a www.sharpconsumer.eu weboldalról, vagy elkérheti a kiskereskedőtől, akitől a készüléket vásárolta. A jótállási jegy másolatát elektronikus vagy hagyományos levélben is megkaphatja, ha jelzi igényét a(z) service.hu@sharpconsumer.eu e-mail címre küldött levélben vagy felhívja a **+36-1-8480396** telefonszámot.

Kérjük, őrizze meg a vásárlást igazoló számlát, mivel az szükséges a jótállási jogok érvényesítéséhez.

IS

Kæri viðskiptavinur. Takk fyrir kaup þín á þessari vöru frá SHARP. Okkur langar að láta þig vita af ábyrgðarrétti þínum í evrópska ábyrgðarskirtininu. Þú getur halað honum niður á www.sharpconsumer.eu eða haft samband við söluaðilann þaðan sem þú keyptir tækið. Þú getur einnig fengið afrít af ábyrgðarrétti þínum í rafrænum eða hefðbundnum póst eftir að beiðni er send á service.is@sharpconsumer.eu eða með því að hringja í númerið **+3545469640**.

Geymdu sönnun á kaupum því hún er nauðsynleg til að beita ábyrgðarrétti.

IT

Gentile cliente, Grazie per aver acquistato questo prodotto SHARP. Vorremmo informarla che potrà trovare i diritti di garanzia nella Scheda garanzia europea. Può scaricare queste informazioni dal sito www.sharpconsumer.eu o richiedere al rivenditore presso cui è stato effettuato l'acquisto. E inoltre possibile ottenere una copia dei diritti di garanzia via email o posta tradizionale dopo aver inviato una richiesta a service.it@sharpconsumer.eu o aver chiamato il numero **0039-06-45226905**.

Conservi una prova di acquisto, in quanto è essenziale per rivendicare qualsiasi diritto di garanzia.

LT

Gerb. kliente, ačiū, kad įsigijote „SHARP“ įrenginį. Norime informuoti, kad jūsų garantijos teisės yra apibrėžtos Europinėje garantijos kortelėje. Ją galite atsisiųsti iš tinklalapio adresu www.sharpconsumer.eu arba parašyti pardavėjo, iš kurio įsigijote įrangą. Taip pat galite užsakyti garantijos teisių leidinį elektroniniu ar įprastu paštu, pateikę užklausą adresu service.lt@sharpconsumer.eu arba paskambinę telefonu **+370 5 2140648**.

Prašome neparasti pirkimo įrodymo, kadangi jis reikalingas, norint pasinaudoti garantijos teisėmis.

LU

Sehr geehrte Kundin/Sehr geehrter Kunde, vielen Dank, dass Sie dieses SHARP-Gerät gekauft haben. Wir möchten Sie darüber informieren, dass Sie Ihre Gewährleistungsrechte auf der europäischen Garantiekarte (European Warranty Card) finden. Sie können sie von der Website www.sharpconsumer.eu herunterladen oder Ihren Einzelhändler darum bitten, bei dem Sie das Gerät gekauft haben. Sie können die Kopie der Gewährleistungsrechte auch per E-Mail oder normale Post erhalten, wenn Sie eine Anfrage an service.lu@sharpconsumer.eu senden oder die Nummer **+352-2-0204259** anrufen.

Bitte bewahren Sie Ihren Kaufbeleg auf, da er zur Inanspruchnahme der Gewährleistungsrechte benötigt wird.

LV

Cienījamais klient! Paldies, ka iegādājāties šo SHARP aprīkojumu. Mēs vēlamies informēt, ka savas garantijas tiesības varat atrast Eiropas Garantijas kartē. Tiesību dokumentu var lejupielādēt vietnē www.sharpconsumer.eu vai lūgt mazumtirgotājam, pie kā iegādājieties aprīkojumu. Varat arī saņemt garantijas tiesību kopiju elektroniski vai pa pastu, nosūtot savu pieprasījumu uz service.lv@sharpconsumer.eu vai zvanot uz tālruna numuru **+371-67-652282**.

Lūdzu, saglabājiet pirkuma apliecinājumu, jo tas ir nepieciešams, pieprasot jebkādas garantijas tiesības.

MK

Почитуван купувачу, Ви благодариме што го купивте овој производ на SHARP. Би сакале да ве известиме дека вашите гарантни права се наоѓаат во европската гарантна картичка. Можете да ги преземете од

www.sharpconsumer.eu или да стапите во контакт со продавачот каде сте го купиле уредот. Исто така, можете да добиете копија од гарантните права преку електронската или традиционалната е-пошта откако ќе го поднесете вашето барање на service.mk@sharpconsumer.eu или со јавување на бројот **+389-2-3207745**.

Чувајте го доказот за купувањето бидејќи тој е потребен за гарантните права да важат.

NL

Geachte klant, Bedankt voor de aankoop van deze SHARP-apparatuur. Wij willen u erop wijzen dat uw garantierechten terug te vinden zijn op de Europese Garantiekart. U kunt deze garantierechten downloaden van de website www.sharpconsumer.eu of vraag ernaar bij de verkoper waar u uw apparatuur hebt gekocht. U kunt ook een kopie van de garantierechten verkrijgen via e-mail of de reguliere post. Vraag dit aan door een verzoek te sturen naar service.nl@sharpconsumer.eu of door te bellen naar telefoonnummer **+31-20-7508320**.

Bewaar uw aankoopbewijs, aangezien dit nodig is om van de garantierechten gebruik te kunnen maken.

NO

Kjære kunde, Takk for at du kjøpte dette SHARP-utstyret. Vi ønsker å informere deg om at du kan finne garantirettighetene i det europeiske garantikortet. Du kan laste dem ned fra nettstedet www.sharpconsumer.eu eller henvende deg til forhandleren du kjøpte utstyret fra. Du kan også få kopien av rettighetene fra garantien via elektronisk eller tradisjonell post etter at du sender inn forespørselen til service.no@sharpconsumer.eu eller ringer nummeret **+47-21-939455**.

Ta vare på kjøpsbeviset da dette er nødvendig for å gjøre krav på eventuelle garantirettigheter.

PL

Szanowny Kliencie, Dziękujemy Ci za zakup urządzenia SHARP. Informujemy, że Twoje uprawnienia gwarancyjne są wskazane w Europejskiej Karcie Gwarancyjnej. W celu uzyskania jej warunków, prosimy o jej ściągnięcie ze strony internetowej www.sharpconsumer.eu lub zwrócenie się do sprzedawcy, u którego urządzenie zostało nabyte. Kopia warunków karty gwarancyjnej może być Państwu przesłana za pośrednictwem poczty elektronicznej lub tradycyjnej, po skierowaniu prośby na adres service.pl@sharpconsumer.eu lub po kontakcie telefonicznym pod numerem **+48-22-1253453**.

W celu skorzystania z uprawnień gwarancyjnych, konieczne jest zachowanie dowodu zakupu urządzenia.

PT

Caro Cliente, Obrigado por ter comprado este equipamento da SHARP. Gostaríamos de informá-lo de que os direitos da garantia podem ser encontrados no seu Cartão de Garantia Europeu. Pode descarregá-los da página web www.sharpconsumer.eu ou pedir ao vendedor ao qual comprou o produto. Pode também obter a cópia dos direitos da garantia por via eletrónica ou por correio tradicional, mediante o envio do seu pedido para service.pt@sharpconsumer.eu ou telefonando para o número **+351 30 8805267**.

Por favor, guarde a prova de compra, pois esta é necessária para reclamar os direitos da garantia.

RO

Stimate client, Vă mulțumim că ați achiziționat acest echipament SHARP. Dorim să vă informăm că drepturile dvs. de garanție pot fi găsite în Certificatul de Garanție European. Le puteți descărca de pe site-ul web www.sharpconsumer.eu sau le puteți obține la comerciantul de la care ați achiziționat echipamentul. Puteți obține, de asemenea, o copie a drepturilor de garanție prin poșta electronică sau convențională, după ce trimiteți solicitarea dvs. la service.ro@sharpconsumer.eu sau după ce sunați la numărul **+40-31-2295088**.

Vă rugăm să păstrați documentele justificative de cumpărare, deoarece acestea sunt necesare pentru a beneficia de drepturile de garanție.

SK

Vážený zákazník, ďakujeme Vám, že ste si kúpili toto zariadenie SHARP. Radi by sme Vás informovali, že vaše záručné práva sa nachádzajú v európskej záručnej karte. Môžete si ich stiahnuť z webovej stránky www.sharpconsumer.eu alebo sa obráťte na svojho predajcu, od ktorého ste zakúpili svoje zariadenie. Kópiu záručných práv môžete získať aj prostredníctvom elektronickej alebo klasickej pošty po odoslaní žiadosti na service.sk@sharpconsumer.eu alebo zavolať na číslo **+421-2-33325580**.

Uchováajte si doklad o kúpe, pretože je potrebný pri uplatňovaní záručných práv.

SL

Dragi kupec, Hvala za nakup te opreme SHARP. Želimo vas obvestiti, da so vaše garancijske pravice na voljo na Evropski garancijski kartici. Prenos lahko opravite s spletni strani www.sharpconsumer.eu ali pa povprašate vašega prodajalca, pri katerem ste kupili opremo. Kopijo garancijskih pravic lahko pridobite tudi prek elektronske ali navadne pošte, če pošljete zahtevek na service.si@sharpconsumer.eu ali pokličete številko **+386-1-8280254**.

Shranite vaše dokazilo o nakupu, saj ga boste potrebovali pri uveljavljanju kakršnih koli garancijskih pravic.

SR

Poštovani korisniče, Zahvaljujemo se na kupovini SHARP opreme. Želeli bismo da vas obavestimo da vaša prava na garanciju mogu da se nađu u Evropskoj kartici za garanciju.

Možete da ih preuzmete sa www.sharpconsumer.eu veb lokacije ili da pitate prodavca od kojeg ste kupili opremu. Takođe možete elektronski ili običnom poštom da dobijete kopiju garancije nakon što pošaljete svoj zahtev na service.rs@sharpconsumer.eu ili pozovete broj **+381-11-3216853**.

Molimo da sačuvate dokaz o kupovini jer je ovo neophodno da bi se dobila prava na garanciju.

SV

Bäste kund, Tack för att du köpt denna SHARP-utrustning. Vi vill informera om att dina garantirättigheter återfinns i det europeiska garantikortet. Du kan ladda ned dem från webbplatsen www.sharpconsumer.eu eller fråga hos återförsäljaren där din utrustning inköptes. Du kan även erhålla en kopia av garantirättigheterna via elektronisk eller konventionell post om du först skickar din begäran till service.se@sharpconsumer.eu eller ringer nummer **+46 10 8885282**.

Spara ditt inköpsbevis, då detta erfordras för åtnjutande av garantirättigheter.

UA

Шановний споживач! Дякуємо за те, що Ви придбали виріб компанії SHARP. Хочемо повідомити, що інформацію про Ваші права на гарантію викладено у гарантійному талоні для європейських споживачів. Ї можна завантажити з веб-сторінки www.sharpconsumer.eu або дізнатися у продавця, в якого було придбано виріб. Також примірник листівки з переліком гарантійних прав можна одержати електронною чи звичайною поштою, подавши запит за адресою service.ua@sharpconsumer.eu чи зателефонувавши за номером **+380-89-3202481**.

Зберігайте документ, що підтверджує купівлю, – його буде необхідно пред'явити, щоб скористатися будь-якими гарантійними правами.

Attention:

Your product is marked with this symbol. It means that used electrical and electronic products should not be mixed with general household waste. There is a separate collection system for these products.



A. Information on disposal for users (private households)

1. In the European Union

Attention: If you want to dispose of this equipment, please do not use the ordinary dustbin!

Used electrical and electronic equipment must be treated separately and in accordance with legislation that requires proper treatment, recovery and recycling of used electrical and electronic equipment.

Following the implementation by member states, private households within the EU states may return their used electrical and electronic equipment to designated collection facilities free of charge*.

In some countries* your local retailer may also take back your old product free of charge if you purchase a similar new one.

*) Please contact your local authority for further details.

If you used electrical or electronic equipment has batteries or accumulators, please dispose of these separately beforehand according to local requirements. By disposing of this product correctly you will help ensure that the waste undergoes the necessary treatment, recovery and recycling and thus prevent potential negative effects on the environment and human health which could otherwise arise due to inappropriate waste handling.

2. In other countries outside the EU

If you wish to discard this product, please contact your local authorities and ask for the correct method of disposal. For Switzerland: Used electrical or electronic equipment can be returned free of charge to the dealer, even if you don't purchase a new product.

Further collection facilities are listed on the homepage of www.swico.ch or www.sens.ch.

B. Information on disposal for business users

1. In the European Union

If the product is used for business purposes and you want to discard it:

Please contact your SHARP dealer who will inform you about the take-back of the product. You might be charged for the costs arising from take-back and recycling. Small products (and small amounts) might be taken back by your local collection facilities.

For Spain: Please contact the established collection system or your local authority for take-back of your used products.

2. In other countries outside the EU

If you wish to discard of this product, please contact your local authorities and ask for the correct method of disposal.

Hereby, Sharp Consumer Electronics Poland sp. z o.o. declares that this device is in compliance with the essential requirements and other relevant provisions. **The full text of the EU declaration of conformity is available by following the link:**

<https://www.sharpconsumer.com/documents-of-conformity/>

Symbols used on AC Adapter



Use only power supply listed in the user manual.



This symbol means that the product should be disposed of in an environmentally friendly manner and not with general household waste.



AC voltage



DC voltage



Class II equipment



For indoor use only



Power supply type



Short circuit protected transformer

Important safety Instructions

Read carefully and keep for future reference.

Warning



- SHARP refuses all liability for loss or damage which arises as a result of failure to follow these operating instructions.
- The Aroma Diffuser is only to be used in the home for the purposes described in these instructions.
- Unauthorised use and technical modifications to the Aroma Diffuser can lead to danger to life and health.
- This Aroma Diffuser can be used by children aged from 8 years and above and persons with reduced physical, sensory or mental capabilities or lack of experience and knowledge if they have been given supervision or instruction concerning use of the Aroma Diffuser in a safe way and understand the hazards involved.
- Your Aroma Diffuser is not a toy, do not allow children to play with the unit.
- Cleaning and user maintenance by children is not recommended.
- Only connect the cable to the AC adapter DC output via the supplied cable. Observe the voltage information given on the Aroma Diffuser.
- DO NOT use mains extension leads.
- DO NOT run the power lead over sharp edges and make sure that it does not become trapped.
- DO NOT pull the AC adapter from the socket with wet hands or by holding on to the power lead.
- DO NOT use the Aroma Diffuser in immediate vicinity of a bath, shower or swimming pool (observe a minimum distance of 3 m). Also do not touch Aroma Diffuser with wet hands.
- DO NOT place the Aroma Diffuser near a heat source.
- DO NOT subject the power lead to direct heat (such as a heated hotplate, open flames, hot iron sole plates or heaters for example).
- Protect power leads from oil. Ensure that the power cable is not contaminated with essential oils.
- See to it that the Aroma Diffuser is properly positioned to ensure a high stability during its operation and make sure that no one can trip over the power cable.
- The Aroma Diffuser is not splash-proof.
- For indoor use only.
- DO NOT store the Aroma Diffuser outdoors.
- Store the Aroma Diffuser in a dry place inaccessible to children. It is recommended that when storing your Aroma Diffuser that the original packaging is used.
- If the power cable is damaged, DO NOT use.
- Only use fragrances, aromas or essential oils that DO NOT contain alcohol.
- Alcohol can damage the Aroma Diffuser. If your Aroma Diffuser is damaged by such additives are not covered by the guarantee.
- Prior to any maintenance, cleaning and after each use, switch off the Aroma Diffuser and unplug the AC adapter from the socket.
- Any repairs to your Aroma Diffuser must only be carried out by a qualified electrical technician.
- Only use the AC Adapter provided by SHARP or their supplier.
- When in use ensure that your Aroma Diffuser is not near any items which could be contaminated with the mist that is being emitted from the device.
- Note that some pets may be affected by some essential oils. Before use check with a qualified person.
- Due to the increase of humidity in the air, this may encourage the growth of biological organisms.
- Ensure that any moisture or dampness around the unit is wiped away. Do not allow any absorbent materials around the Aroma Diffuser to become damp.
- When not in use, ensure that any water is drained from the unit.
- Make sure that the unit is empty of water and cleaned before storing.
- Make sure that the water is replaced and the cup cleaned every 3 days. If this is not done, there is a possibility of micro-organisms breeding and causing potential health issues.
- When used consistently, drain water from the unit and clean, removing any scale, deposits or film which may have built up. Refill with clean water.
- This unit emits water vapour, take care when using.

- Your aroma diffuser water tank is made with an anti-bacterial material which prevents the build-up of micro-organisms. Be careful not to damage the water tank.
- Some essential oils contain pigments which may tarnish or stain the unit. Ensure that care is taken when using these and clean the unit after use.

Description of the Aroma Diffuser



(Refer to the  1 **Main Parts of Your Aroma Diffuser** on page 1).

Your Aroma Diffuser consists of the following parts:

1. Power Cable
2. AC Adaptor
3. Power input
4. Lid
5. Water Cup
6. Maximum mark
7. Ultrasonic Membrane
8.  On/Off button
9.  Light control button
10. Air outlet opening (When filling make sure that no water enters this opening)
11. Fan

Controls

On/Off button (item 8)

To turn the unit on and off use the  button this is located on the side of the unit and requires a simple push to turn on. When the  button is pressed it will click. Press once to turn on, press again to turn off.

Light button (item 9)

It is possible to control the intensity of the light by pressing the light  button. This button operates as below if the light is on.

1. Press once – light dims.
2. Press again – light turns off.
3. Press again – light turns on at maximum level.
4. Pressing the  button repeats 1 to 3 as above.

Top tips and hints

For trouble free use of your SHARP Aroma Diffuser, follow the advice in this user manual and the bullet points below:

- DO NOT block the fan grill as this will cause the mist not to be emitted correctly.
- Fill the cup to the maximum water level prior to use and when being used with the Auto Restart function.
- Make sure that the lid is always fitted correctly.

Using your new Aroma Diffuser

Before filling your Aroma Diffuser with water, either turn off via the  button on the front or disconnect from the mains supply.

Fill the water cup to the maximum mark indicated. Do you not exceed the maximum mark as this will cause the Aroma diffuser not to operate correctly and cause spillage of water.

This Aroma Diffuser is designed to be used with clean water, ideally this should be distilled water or if this is not available you can use clean tap water. Once the cup has been filled to the maximum level essential oils can be added to the water. Be sure to follow the essential oil instructions to ensure that the correct amount is used.

(Refer to the  2 **Water Level Mark** on page 1).

Replace the lid, ensuring that it is correctly aligned and fitting snugly into the base of the unit. If the lid is not installed correctly there will be a gap between it and the base which will allow water to drip down the side of the unit. If the lid does not fit correctly rotate and try again.

(Refer to the  3 **Correct Fitment of Lid** on page 1).

Once the lid has been correctly fitted, it is possible to turn on the unit. To do this press the on off  button located on the side. The unit will power up and the LED will be at full brightness.

Connecting power to your Aroma Diffuser

Your new SHARP of Aroma Diffuser works with an external AC adapter. It is important that this AC adapter is kept away from any water and is not operated or touched if your hands are wet.

Your AC Adaptor plugs into the mains supply and then is connected to the Aroma Diffuser via the power cable. This lead has moulded connectors on each end; the USB connector plugs into the AC Adaptor; the round plug fits into the Aroma Diffuser.

DO NOT use any other AC adapter or lead with your Aroma Diffuser as this may cause overheating and potentially hazardous conditions. DO NOT use USB power extension cables as these may cause the voltage to drop and result in the Aroma Diffuser working incorrectly.

*(Refer to the  4 **Connecting to the AC Adapter** on page 2).*

When connecting to the AC adapter ensure that the socket and plug fit securely together before plugging the AC Adaptor into the mains supply. Loose fitting plugs will cause either erratic or no operation.

Ensure that the water level is filled to the maximum level before use; the maximum level is marked clearly inside the cup and must not be exceeded.

Auto restart function

Your SHARP Aroma Diffuser has a unique feature whereby it will turn on automatically whenever the supply is connected. This handy feature allows you to use the unit with a smart plug enabling remote control operation.

*(Refer to the  5 **Connecting your Aroma Diffuser via a Smart Plug** on page 2).*

The Auto Restart function will not work if the water level is too low. Ensure that before using this advanced feature that the water is at the maximum level and that, if necessary, there is oil in the device.

When using the Auto Restart function, ensure that the lid is fitted correctly and securely before doing so. If the lid is not fitted correctly, water may spill out of the unit.

Essential oils

This Aroma Diffuser is compatible with the majority of essential oils available from many suppliers. It is recommended that only a 3-5 drops of oil are used with each maximum level fill of water. Follow the usage advice supplied with the essential oil for best results.

Before using essential oils, check the warning labels for allergy advice.

Cleaning

After every use, clean the Aroma Diffuser cup and lid with a soft cloth.

*(Refer to the  6 **Cleaning your Aroma Diffuser** on page 2).*

DO NOT use strong alkaline or acidic cleaners.

DO NOT use abrasive cleaners or abrasive cleaning cloths.

Upozornění:

Váš výrobek je označen tímto symbolem. To znamená, že použité elektrické a elektronické výrobky by se neměly míchat s běžným domovním odpadem. Pro tyto produkty existují speciální sběrná místa.



A. Informace pro uživatele ohledně likvidace (domácnosti)

1. V Evropské unii

Upozornění: Pokud chcete toto zařízení zlikvidovat, nepoužívejte běžnou popelnici!

S použitými elektrickými a elektronickými zařízeními se musí zacházet zvlášť a v souladu s legislativou, která vyžaduje správné ošetření, opětné využití a recyklaci použitých elektrických a elektronických zařízení.

Po implementaci členskými státy mohou soukromé domácnosti v státech EU bezplatně* odevzdat svá použitá elektrická a elektronická zařízení na příslušná sběrná místa.

V některých krajínách* někteří maloprodejci přijmou bezplatně váš starý produkt, pokud si zakoupíte podobný nový produkt.

*) Pro další podrobnosti kontaktujte prosím své místní orgány.

Pokud má vaše použité elektrické nebo elektronické zařízení baterie nebo akumulátory, tyto předem zvlášť zlikvidujte v souladu s místními požadavky. Správnou likvidací vašeho produktu pomůžete zajistit, že odpad přejde potřebným ošetřením, opětným využitím a recyklací, a tím se předejde potenciálním negativním vlivům na životní prostředí a zdraví člověka, k čemu by v opačném případě mohlo dojít z důvodu nesprávné manipulace s odpadem.

2. V jiných zemích mimo EU

Pokud chcete tento produkt zlikvidovat, kontaktujte prosím své místní orgány a informujte se na správný způsob likvidace.

Švýcarsko: Použitá elektrická nebo elektronická zařízení se dají bezplatně vrátit obchodníkovi, a to i v případě, že nezakoupíte nový produkt. Další sběrná místa jsou uvedena na webových stránkách www.swico.ch nebo www.sens.ch.

Další sběrná místa jsou uvedena na domovské stránce www.swico.ch nebo www.sens.ch.

B. Informace o likvidaci - pro komerční uživatele

1. V Evropské unii

Pokud se produkt používá na obchodní účely a chcete ho zlikvidovat:

Obratě se na svého prodejce SHARP, který vás bude informovat o zpětném odběru výrobku. Mohou vám být účtovány náklady spojené se zpětným odběrem a recyklací. Malé produkty (a malá množství) mohou být přijaty vašimi místními sběrnými místy.

Španělsko: Ohledně zpětného odběru použitých výrobků se obraťte na zavedený systém sběru nebo na místní úřad.

2. V jiných zemích mimo EU

Pokud chcete tento produkt zlikvidovat, kontaktujte prosím své místní orgány a informujte se na správný způsob likvidace.

Společnost Sharp Consumer Electronics Poland sp. z o.o. prohlašuje, že toto zařízení je v souladu se základními požadavky a dalšími příslušnými ustanoveními. **Plné znění prohlášení o souladu je k dispozici na následujícím odkazu**
<https://www.sharpconsumer.com/documents-of-conformity/>

Symboly použité na AC adaptéru



Použijte pouze napájení uvedené v návodu k použití.



Tento symbol znamená, že produkt musí být zlikvidován ekologicky šetrným způsobem a ne s běžným domácím odpadem.



Střídavé napětí



Stejnosměrné napětí



Zařízení Třídy II



Pouze pro použití v interiéru



Typ napájecího zdroje



Transformátor chráněný proti zkratu

- Váš aroma difúzer není hračka, nedovolte dětem, aby si s přístrojem hrály.
- Čištění a uživatelská údržba dětem se nedoporučuje.
- Kabel připojte ke stejnosměrnému výstupu AC adaptéru pouze pomocí dodaného kabelu. Dodržujte údaje o napětí uvedené na aroma difúzeru.
- NEPOUŽÍVEJTE síťové prodlužovací kabely.
- NEVEĎTE napájecí kabel přes ostré hrany a dbejte na to, aby nedošlo k jeho zachycení.
- Síťový adaptér NEVYTAHUJTE ze zásuvky mokřými rukama nebo přidržováním napájecího kabelu.
- Aroma difúzer NEPOUŽÍVEJTE v bezprostřední blízkosti vany, sprchy nebo bazénu (dodržujte minimální vzdálenost 3 m). Aroma difúzeru se také nedotýkejte mokřými rukama.
- Aroma difúzer NEUMÍSTUJTE do blízkosti zdroje tepla.
- NEVYSTAVUJTE napájecí kabel přímému teplu (např. rozžhavené plotýnce, otevřenému ohni, horké podrážce žehličky nebo ohřivači).
- Napájecí kabely chraňte před olejem. Ujistěte se, že napájecí kabel není znečištěn éterickými oleji.
- Dbejte na to, aby byl aroma difúzer správně umístěn, aby byla zajištěna jeho vysoká stabilita během provozu, a dbejte na to, aby nikdo nemohl zakopnout o napájecí kabel.
- Aroma difúzer není odolný proti stříkající vodě.
- Pouze pro použití v interiéru.
- Aroma difúzer NESKLADUJTE venku.
- Aroma difúzer skladujte na suchém místě nepřístupném dětem. Při skladování aroma difúzeru se doporučuje používat originální obal.
- Pokud je napájecí kabel poškozený, NEPOUŽÍVEJTE ho.
- Používejte pouze vůně, aroma nebo esenciální oleje, které NEOBSAHUJÍ alkohol.
- Alkohol může aroma difúzer poškodit. Pokud je váš aroma difúzer poškozen těmito přísadami, nevztahuje se na ně záruka.
- Před jakoukoli údržbou, čištěním a po každém použití vypněte aroma difúzer a odpojte síťový adaptér ze zásuvky.
- Veškeré opravy aroma difúzeru smí provádět pouze kvalifikovaný elektrotechnik.
- Používejte pouze síťový adaptér dodaný společností SHARP nebo jejím dodavatelem.

Důležité bezpečnostní pokyny

Pečlivě přečtěte a uchovejte pro budoucí použití.

Varování



- Společnost SHARP odmítá jakoukoli odpovědnost za ztráty nebo škody, které vzniknou v důsledku nedodržení tohoto návodu k obsluze.
- Aroma difúzer se smí používat pouze v domácnosti k účelům popsaným v tomto návodu.
- Neoprávněné použití a technické úpravy aroma difúzeru mohou vést k ohrožení života a zdraví.
- Tento aroma difúzer mohou používat děti od 8 let a osoby se sníženými fyzickými, smyslovými nebo duševními schopnostmi nebo s nedostatečnými zkušenostmi a znalostmi, pokud jsou pod dohledem nebo byly poučeny o používání aroma difúzeru bezpečným způsobem a rozumí souvisejícím rizikům.

- Při používání se ujistěte, že se aroma difuzér nenachází v blízkosti žádných předmětů, které by mohly být kontaminovány mlhou vycházející z přístroje.
- Upozorňujeme, že na některá zvířata mohou některé esenciální oleje působit negativně. Před použitím se poradte s kvalifikovanou osobou.
- Zvýšená vlhkost vzduchu může podpořit růst biologických organismů.
- Ujistěte se, že veškerá vlhkost v okolí jednotky bude setřena. Nedovolte, aby v okolí aroma difuzéru navlhly jakékoli savé materiály.
- Pokud přístroj nepoužíváte, zajistěte, aby z něj byla vypuštěna voda.
- Před uskladněním se ujistěte, že je z přístroje vypuštěna voda a že je vyčištěn.
- Každé 3 dny nezapomeňte vyměnit vodu a vyčistit nádobu. Pokud se tak nestane, může dojít k přemnožení mikroorganismů, které mohou způsobit zdravotní problémy.
- Při dlouhodobém používání vypustte vodu z přístroje, vyčistěte jej a odstraňte případný vodní kámen, usazeniny nebo film. Naplňte čistou vodou.
- Tento přístroj uvolňuje vodní páru, při používání dbejte zvýšené opatrnosti.
- Vodní nádržka vašeho aroma difuzéru je vyrobena z antibakteriálního materiálu, který zabraňuje hromadění mikroorganismů. Dávejte pozor, abyste nádržku nepoškodili.
- Některé esenciální oleje obsahují pigmenty, které mohou jednotku ušpinit nebo na ní způsobit skvrny. Při jejich používání buďte opatrní a po použití jednotku vyčistěte.

Popis aroma difuzéru



(Viz  1 **Hlavní součásti vašeho aroma difuzéru** na straně 1).

Váš aroma difuzér se skládá z následujících částí:

1. Napájecí kabel
2. Síťový adaptér
3. Příkon
4. Víko
5. Pohárek na vodu
6. Značka maximální úrovně
7. Ultrazvuková membrána
8.  Tlačítko zapnout/vypnout
9.  Tlačítko ovládání světla
10. Otvor pro výstup vzduchu (při plnění dbejte na to, aby se do tohoto otvoru nedostala voda)
11. Ventilátor

Ovládání

Tlačítko Zap./Vyp. (položka 8)

K zapnutí a vypnutí přístroje slouží tlačítko  umístěné na boku přístroje, které se zapíná pouhým stisknutím. Po stisknutí tlačítka  se ozve cvaknutí. Jedním stisknutím se zapne, dalším stisknutím se vypne.

Tlačítko Světlo (položka 9)

Intenzitu světla je možné regulovat stisknutím tlačítka světla . Toto tlačítko funguje, jak je uvedeno níže, pokud svítí kontrolka.

1. Jedno stisknutí - světlo se ztlumí.
2. Opětovné stisknutí - světlo zhasne.
3. Opětovné stisknutí - světlo se rozsvítí na maximální úroveň.
4. Stisknutím tlačítka  se opakují kroky 1 až 3, jak je uvedeno výše.

Nejlepší tipy a rady

Pro bezproblémové používání aroma difuzéru SHARP dodržujte rady uvedené v tomto návodu k použití a níže uvedené body:

- NEBLOKUJTE mřížku ventilátoru, protože by se mlha nevypouštěla správně.
- Před použitím a při použití funkce automatického restartu naplňte šálek po maximální hladinu vody.
- Dbejte na to, aby bylo víko vždy správně nasazeno.

Používání nového aroma difuzéru

Před naplněním aroma difuzéru vodou jej vypněte tlačítkem  na přední straně nebo jej odpojte od elektrické sítě.

Zásobník na vodu naplňte až po vyznačenou maximální hodnotu. Nepřekračujte maximální značku, protože to způsobí, že aroma difuzér nebude fungovat správně a dojde k rozlítí vody.

Tento aroma difuzér je určen k použití s čistou vodou, ideálně s destilovanou vodou, nebo pokud ji nemáte k dispozici, můžete použít čistou vodu z vodovodu. Po naplnění šálku na maximální úroveň lze do vody přidat esenciální oleje. Nezapomente se řídit pokyny k esenciálnímu oleji, abyste zajistili použití správného množství.

(Viz  2 **Značka hladiny vody** na straně 1).

Nasadte zpět víko a ujistěte se, že je správně zarovnané a těsně přiléhá k základně přístroje. Pokud není víko správně nasazeno, vzniká mezi ním a základnou mezera, která umožňuje stékání vody po boku jednotky. Pokud víko správně nesedí, otočte jej a zkuste to znovu.

(Viz  3 **Správné nasazení víka** na straně 1).

Po správném nasazení víka je možné přístroj zapnout. Abyste to mohli provést, stiskněte tlačítko Zap./Vyp. , které je umístěné po straně. Přístroj se zapne a kontrolka LED se rozsvítí naplno.

Připojení napájení k aroma difuzéru

Váš nový aroma difuzér SHARP pracuje s externím síťovým adaptérem. Je důležité, aby se tento síťový adaptér nacházel mimo dosah vody a abyste s ním nepracovali nebo se ho nedotýkali, pokud máte mokré ruce.

Síťový adaptér se zapojí do elektrické sítě a poté se připojí k aroma difuzéru pomocí napájecího kabelu. Tento kabel má na obou koncích tvarované konektory; konektor USB se zapojí do síťového adaptéru a kulatá zástrčka do aroma difuzéru.

S aroma difuzérem **NEPOUŽÍVEJTE** žádný jiný síťový adaptér nebo kabel, protože by mohlo dojít k přehřátí a potenciálně nebezpečným podmínkám. **NEPOUŽÍVEJTE** prodlužovací kabely USB, protože mohou způsobit pokles napětí a nesprávnou funkci aroma difuzéru.

(Viz  4 **Připojení k síťovému adaptéru** na straně 2).

Při připojování k adaptéru střídavého proudu se před zapojením adaptéru střídavého proudu do elektrické sítě ujistěte, že zásuvka a zástrčka k sobě pevně přiléhají. Uvolněné zástrčky způsobují nepravdělný nebo žádný provoz.

Před použitím se ujistěte, že je hladina vody naplněna na maximální úroveň; maximální hladina je zřetelně vyznačena uvnitř hrnku a nesmí být překročena.

Funkce automatického restartu

Váš aroma difuzér SHARP má jedinečnou funkci, díky které se automaticky zapne, kdykoli je připojen přívod energie. Tato praktická funkce umožňuje používat jednotku s inteligentní zástrčkou umožňující dálkové ovládání.

(Viz  5 **Zapojení vašeho aroma difuzéru přes chytrou zástrčku** na straně 2).

Pokud je hladina vody příliš nízká, funkce automatického restartu nefunguje. Před použitím této pokročilé funkce se ujistěte, že je voda na maximální úrovni a že je v přístroji případně olej.

Při použití funkce automatického restartu se předtím ujistěte, že je víko správně a bezpečně nasazeno. Pokud není víko správně nasazeno, může dojít k vylití vody z přístroje.

Esenciální oleje

Tento aroma difuzér je kompatibilní s většinou esenciálních olejů dostupných od mnoha dodavatelů. Doporučuje se použít pouze 3-5 kapek oleje při každém naplnění maximální hladiny vody. Pro dosažení nejlepších výsledků se řiďte pokyny pro použití přiloženými k esenciálnímu oleji.

Před použitím esenciálních olejů zkontrolujte varovné štítky, kde jsou uvedeny pokyny pro alergiky.

Čištění

Po každém použití vyčistěte nádobku a víčko aroma difuzéru měkkým hadříkem.

(Viz  6 **Čištění vašeho aroma difuzéru** na straně 2).

NEPOUŽÍVEJTE silné alkalické nebo kyselé čisticí prostředky.

NEPOUŽÍVEJTE abrazivní čisticí prostředky ani abrazivní čisticí utěrky.

Achtung:

Ihr Produkt ist mit diesem Symbol gekennzeichnet. Dies bedeutet, dass Elektro-Altgeräte nicht mit dem allgemeinen Hausmüll vermischt werden dürfen. Es gibt ein separates Sammelsystem für diese Produkte.



Weitere Entsorgungsmöglichkeiten finden Sie unter: www.swico.ch oder www.sens.ch.

A. Entsorgungsinformationen (für private Haushalte)

1. In der EU

Achtung: Bitte entsorgen Sie das Gerät nicht über den Hausmüll!

Elektro-Altgeräte müssen getrennt vom übrigen Abfall und gemäß den gültigen gesetzlichen Vorschriften zur Entsorgung und zum Recycling von elektrischen und elektronischen Altgeräten behandelt werden.

Gemäß der Umsetzung der Altgeräterichtlinie seitens der Mitgliedsstaaten können Privathaushalte in der Europäischen Union ihre elektrischen und elektronischen Altgeräte an dafür vorgesehenen Entsorgungsstellen kostenlos abgeben.

In einigen Ländern* kann auch Ihr örtlicher Händler Ihr Altgerät kostenlos entgegennehmen, wenn Sie ein vergleichbares Neugerät kaufen.

*) Kontaktieren Sie hierfür bitte Ihre örtlichen Behörden.

Wenn Batterien oder Akkus in Ihrem Elektro-Altgerät enthalten sind, sollten Sie diese vorher getrennt entsorgen, gemäß den örtlichen Anforderungen. Wenn Sie dieses Produkt korrekt entsorgen, tragen Sie zu einer korrekten Schadstoffbehandlung und zu einem effizienten Recycling und im Endeffekt zum Umweltschutz und zur Verhinderung von eventuellen Gesundheitsrisiken bei.

2. In Nicht-EU-Ländern

Bitte kontaktieren Sie Ihre örtlichen Behörden für mehr Informationen über die ordnungsgemäße Entsorgung Ihres Produkts.

In der Schweiz: Alt-Elektrogeräte können kostenlos an den Händler zurückgegeben werden, selbst wenn Sie kein neues Gerät kaufen.

B. Entsorgungsinformationen für gewerbliche Nutzer

1. In der EU

Wenn das Produkt für gewerbliche Zwecke benutzt wurde und Sie es entsorgen möchten:

Bitte kontaktieren Sie Ihren SHARP-Händler, der Sie über die Rückgabemöglichkeiten informieren wird. Die Rücknahme und/oder das Recycling können kostenpflichtig sein. Kleingeräte (und kleine Mengen) können auch an Ihrem örtlichen Wertstoffhof abgegeben werden.

In Spanien: Kontaktieren Sie bitte ihr örtliches Entsorgungsunternehmen oder die örtlichen Behörden, um mehr über die Entsorgung Ihrer Altgeräte zu erfahren.

2. In Nicht-EU-Ländern

Bitte kontaktieren sie Ihre örtlichen Behörden für mehr Informationen über die ordnungsgemäße Entsorgung Ihres Produkts.

Die Sharp Consumer Electronics Poland sp. z o.o. erklärt hiermit, dass dieses Gerät die wesentlichen Anforderungen und weitere entsprechende Vorschriften. **Der vollständige Text der EU-Konformitätserklärung ist unter folgender Internetadresse erhältlich:**

<https://www.sharpconsumer.com/documents-of-conformity/>

Auf dem Netzteil verwendete Symbole



Benutzen Sie nur die Energieversorgung, die in der Bedienungsanleitung angegeben ist.



Dieses Symbol bedeutet, dass das Produkt auf umweltfreundliche Weise und nicht mit dem gewöhnlichen Haushaltsmüll entsorgt werden sollte.



Wechselspannung



Gleichspannung



Gerät der Klasse II



Nur für den Innenbereich



Art des Netzteils



Kurzschlussgeschützter Transformator

Wichtige Sicherheitsanweisungen

Bitte sorgfältig durchlesen und zum späteren Nachschlagen aufbewahren.

Warnung

- SHARP übernimmt keine Haftung für Verluste oder Schäden, die aufgrund einer Nichtbeachtung dieser Gebrauchsanweisung entstanden sind.
- Der Aroma-Zerstäuber darf nur für die in dieser Anleitung beschriebenen Zwecke im Haushalt verwendet werden.
- Ein unzulässiger Gebrauch und technische Veränderungen am Aroma-Zerstäuber können zu einer Gefahr für Leben und Gesundheit führen.
- Dieser Aroma-Zerstäuber kann sowohl von Kindern ab 8 Jahren als auch von Personen mit eingeschränkten physischen und geistigen Fähigkeiten sowie mit Mangel an Erfahrung und Kenntnis verwendet werden, vorausgesetzt sie werden bei der Verwendung des Aroma-Zerstäubers

beabsichtigt oder wurden bezüglich der möglichen Gefahren unterwiesen.

- Ihr Aroma-Zerstäuber ist kein Spielzeug – erlauben Sie Kindern nicht, mit dem Gerät zu spielen.
- Es wird nicht empfohlen, das Gerät durch Kinder reinigen und warten zu lassen.
- Verbinden Sie das Kabel nur über das mitgelieferte Anschlusskabel mit dem Gleichstromausgang des Gleichstromadapters. Achten Sie auf die Spannungsangabe auf dem Aroma-Zerstäuber.
- Verwenden Sie KEINE Verlängerungskabel.
- Verlegen Sie das Netzkabel über KEINE scharfen Kanten und achten Sie darauf, dass es nicht eingeklemmt wird.
- Ziehen Sie NICHT mit nassen Händen am Netzkabel aus der Steckdose und fassen Sie das Netzkabel NICHT mit nassen Händen an.
- Benutzen Sie den Aroma-Zerstäuber NICHT in der unmittelbaren Nähe einer Badewanne, Dusche oder eines Schwimmbades (halten Sie einen Mindestabstand von 3 m ein). Sie dürfen den Aroma-Diffuser auch nicht mit nassen Händen berühren.
- Stellen Sie den Aroma-Zerstäuber NICHT in der Nähe einer Wärmequelle auf.
- Setzen Sie das Netzkabel KEINER direkten Hitze aus (wie beispielsweise einer heißen Kochplatte, offenen Flammen, heißen Bügeleisen oder Heizgeräten).
- Die Stromkabel dürfen nicht mit Öl in Berührung kommen. Vergewissern Sie sich, dass das Netzkabel nicht mit ätherischen Ölen verunreinigt ist.
- Sorgen Sie dafür, dass der Aroma-Zerstäuber ordnungsgemäß positioniert wurde, damit während des Betriebs eine hohe Stabilität gewährleistet ist, und vergewissern Sie sich, dass niemand über das Netzkabel stolpern kann.
- Der Aroma Diffuser ist nicht spritzwassergeschützt.
- Nur für den Innenbereich.
- Bewahren Sie den Aroma-Zerstäuber NICHT im Freien auf.
- Bewahren Sie den Aroma-Zerstäuber an einem trockenen Ort auf, der für Kinder unzugänglich ist. Wir empfehlen, dass Sie Ihren Aroma-Zerstäuber in der Originalverpackung aufbewahren.

- Wenn das Netzkabel beschädigt ist, dürfen Sie es NICHT benutzen.
- Benutzen Sie nur Duftstoffe, Aromen oder ätherische Öle ohne jeglichen Alkoholgehalt.
- Alkohol kann den Aroma-Zerstäuber beschädigen. Falls Ihr Aroma-Zerstäuber durch solche Zusätze beschädigt wird, fällt dies nicht unter die Garantieleistung.
- Vor jeder Wartung, Reinigung und nach jedem Gebrauch sollten Sie den Aroma-Zerstäuber ausschalten und den Netzadapter aus der Steckdose ziehen.
- Sämtliche Reparaturen an Ihrem Aroma-Zerstäuber dürfen nur von einer qualifizierten Elektrofachkraft durchgeführt werden.
- Benutzen Sie nur den von Netzadapter, der von SHARP oder dessen Lieferanten geliefert wird.
- Vergewissern Sie sich, dass sich während der Verwendung Ihres Aroma-Zerstäubers keine Gegenstände in dessen Nähe befinden, die durch den aus dem Gerät austretenden Nebel verschmutzt werden könnten.
- Beachten Sie bitte: Manche Haustiere können durch einige ätherische Öle negativ beeinträchtigt werden. Wenden Sie sich vor der Verwendung an eine sachkundige Person.
- Durch eine erhöhte Luftfeuchtigkeit kann das Wachstum biologischer Organismen gefördert werden.
- Stellen Sie sicher, dass jegliche Feuchtigkeit oder Nässe um das Gerät herum weggewischt wird. Achten Sie darauf, dass keine saugfähigen Materialien in der Umgebung des Aroma-Diffusers feucht werden.
- Stellen Sie sicher, dass bei Nichtgebrauch das gesamte Wasser aus dem Gerät abgelassen wird.
- Vergewissern Sie sich, dass das Gerät vor der Lagerung entleert und gereinigt ist.
- Achten Sie darauf, dass das Wasser alle 3 Tage ausgetauscht und der Becher gereinigt wird. Geschieht dies nicht, besteht die Möglichkeit, dass sich Mikroorganismen ansiedeln und gesundheitliche Probleme verursachen.
- Bei ständigem Gebrauch müssen Sie das Wasser aus dem Gerät ablassen und es reinigen, um eventuelle Kalkablagerungen, Rückstände oder Filme zu entfernen. Füllen Sie das Gerät mit sauberem Wasser auf.
- Dieses Gerät gibt Wasserdampf ab. Seien Sie bei der Verwendung vorsichtig.

- Der Wassertank Ihres Aroma-Zerstäubers besteht aus einem antibakteriellen Material, das die Ansammlung von Mikroorganismen verhindert. Achten Sie darauf, den Wassertank nicht zu beschädigen.
- In manchen ätherischen Ölen sind Pigmente enthalten, die das Gerät mattieren lassen oder verfärben können. Sie sollten diese immer sorgsam verwenden und das Gerät nach dem Gebrauch reinigen.

Beschreibung des Aroma-Zerstäubers

(Lesen Sie hierzu das Kapitel  1 **Hauptkomponenten Ihres Aroma-Zerstäubers** auf Seite 1).

Ihr Aroma-Zerstäuber besteht aus den folgenden Teilen:

1. Stromkabel
2. AC-Netzteil
3. Netzeingang
4. Deckel
5. Wasserbehälter
6. Maximal-Markierung
7. Ultraschall-Membran
8. ☾ Ein/Aus-Taste
9. ☀ Lichtsteuerungstaste
10. Luftauslassöffnung (Beim Befüllen sollten Sie darauf achten, dass kein Wasser in diese Öffnung gelangt)
11. Ventilator

Steuerelemente

☾ Ein/Aus-Taste (Punkt 8)

Um das Gerät ein- und auszuschalten, benutzen Sie die Taste ☾ – sie befindet sich an der Geräteseite und Sie müssen sie zum Einschalten nur kurz drücken. Wenn die Taste ☾ gedrückt wird, ertönt ein Klicken. Drücken Sie einmal zum Einschalten, drücken Sie erneut zum Ausschalten.

☀ Licht-Taste (Punkt 9)

Die Lichtintensität kann eingestellt werden, indem Sie die Licht-Taste ☀ drücken. Wenn das Licht eingeschaltet ist, funktioniert diese Taste wie unten beschrieben.

1. Einmal drücken – Licht wird gedimmt.
2. Erneut drücken – Licht wird ausgeschaltet.
3. Erneut drücken – Licht wird auf die maximale Stufe geschaltet.
4. Das Drücken der Taste ☼ wiederholt die oben genannten Schritte 1 bis 3.

Beste Tipps und Hinweise

Zur Gewährleistung eines störungsfreien Betriebs Ihres Aroma-Zerstäubers von SHARP beachten Sie die Hinweise in dieser Bedienungsanleitung und die nachstehenden Aufzählungspunkte:

- Sie dürfen das Gebläsegitter NICHT blockieren, da der Nebel ansonsten nicht mehr richtig ausgestoßen werden kann.
- Füllen Sie den Behälter vor der Benutzung und bei einer Benutzung mit der Funktion des automatischen Neustarts bis zum maximalen Wasserstand.
- Vergewissern Sie sich, dass der Deckel immer richtig aufgesetzt ist.

Die Verwendung Ihres neuen Aroma-Zerstäubers

Ehe Sie Ihren Aroma-Zerstäuber mit Wasser füllen, schalten Sie ihn entweder mit der Taste ☺ auf der Vorderseite aus oder trennen Sie ihn von der Stromversorgung.

Füllen Sie den Wasserbehälter bis zur angegebenen Maximal-Markierung. Füllen Sie ihn nicht über die Maximal-Markierung hinaus, denn sonst funktioniert der Aroma-Zerstäuber nicht richtig und es kann Wasser austreten.

Dieser Aroma-Zerstäuber wurde für den Einsatz mit sauberem Wasser entwickelt. Im Idealfall sollten Sie, falls verfügbar, destilliertes Wasser verwenden, aber Sie können auch sauberes Leitungswasser verwenden. Sobald der Behälter bis zum maximalen Füllstand gefüllt ist, können Sie ätherische Öle in das Wasser geben. Vergewissern Sie sich, dass Sie die Anweisungen für das eingesetzte ätherische Öl befolgen, damit garantiert wird, dass Sie die richtige Menge verwenden.

(Lesen Sie dazu  2 **Wasserstandsmarke** auf Seite 1).

Setzen Sie den Deckel wieder auf und vergewissern Sie sich, dass er korrekt ausgerichtet ist und fest im Boden des Geräts eingesetzt wurde. Wenn der Deckel nicht korrekt eingesetzt ist, entsteht zwischen ihm und dem Sockel ein Spalt, durch den Wasser an der Seite des Geräts heruntertropfen kann. Wenn der Deckel nicht richtig passt, sollten Sie ihn drehen und das Einsetzen erneut versuchen.

(Lesen Sie dazu  3 **Korrektes Einsetzen des Deckels** auf Seite 1).

Sobald der Deckel korrekt eingesetzt wurde, können Sie das Gerät einschalten. Drücken Sie dazu die Taste ☺ auf der Geräteseite. Das Gerät schaltet sich ein und die LED leuchtet mit voller Helligkeit.

Anschluss an die Stromversorgung Ihres Aroma-Zerstäubers

Ihr neuer Aroma-Diffuser von SHARP funktioniert mit einem externen Netzteil. Dieses Netzteil muss unbedingt von Wasser ferngehalten werden und Sie dürfen es nicht mit nassen Händen bedienen oder berühren.

Ihr Netzteil wird an das Stromnetz angeschlossen und anschließend über das Netzkabel mit dem Aroma-Zerstäuber verbunden. Dieses Kabel hat an beiden Enden geformte Anschlüsse. Der USB-Stecker wird in das Netzteil eingesteckt, während der runde Stecker in den Aroma-Zerstäuber passt.

Benutzen Sie Ihren Aroma-Zerstäuber mit KEINEM anderen Netzteil oder Kabel – dies kann einer Überhitzung und potenziell gefährlichen Situationen führen. Benutzen Sie KEINE USB-Stromverlängerungskabel – dies kann zu einem Spannungsabfall führen und der Aroma-Zerstäuber funktioniert dann nicht mehr richtig.

(Lesen Sie dazu  4 **Anschließen an das Netzteil** auf Seite 2).

Achten Sie beim Anschluss an das Netzteil darauf, dass Buchse und Stecker fest zusammensetzen und schließen Sie das Netzteil erst dann an die Stromversorgung an. Wenn der Stecker nicht richtig sitzt, kann es zu einem unregelmäßigen Betrieb kommen oder das Gerät funktioniert vielleicht überhaupt nicht.

Vergewissern Sie sich, dass der Wasserfüllstand vor der

Benutzung bis zur maximalen Füllstandsmarke aufgefüllt wurde. Der maximale Füllstand im Inneren des Behälters ist deutlich markiert und darf nicht überschritten werden.

Automatische Neustart-Funktion

Ihr Aroma-Zerstäuber von SHARP verfügt über eine einzigartige Funktion: Er schaltet sich automatisch ein, sobald die Stromversorgung angeschlossen wird. Durch diese praktische Funktion können Sie das Gerät mit einem Smart Plug verwenden und damit kann das Gerät ferngesteuert werden.

*(Lesen Sie dazu  5 **Anschluss Ihres Aroma-Zerstäubers über Smart Plug** auf Seite 2).*

Die Funktion des automatischen Neustarts funktioniert nicht bei einem zu niedrigen Wasserstand. Ehe Sie diese erweiterte Funktion nutzen, sollten Sie sich vergewissern, dass das Wasser auf dem maximalen Füllstand steht und sich gegebenenfalls Öl im Gerät befindet.

Vor der Nutzung der Funktion des automatischen Neustarts sollten Sie darauf achten, dass der Deckel korrekt und sicher aufgesetzt ist. Wenn der Deckel nicht richtig aufgesetzt ist, kann Wasser aus dem Gerät austreten.

Ätherische Öle

Dieser Aroma-Zerstäuber ist mit den meisten ätherischen Ölen verschiedener Anbieter kompatibel. Bei jeder maximalen Befüllung mit Wasser wird empfohlen, nur 3-5 Tropfen Öl zu verwenden. Halten Sie sich an die Anwendungshinweise, die dem ätherischen Öl beiliegen, um die besten Ergebnisse zu erzielen.

Prüfen Sie das Etikett, bevor Sie ätherische Öle verwenden, auf Hinweise für Allergiker.

Reinigung

Reinigen Sie den Behälter und den Deckel des Aroma-Zerstäubers nach jedem Gebrauch mit einem weichen Tuch.

*(Lesen Sie dazu  6 **Reinigung des Aroma-Zerstäubers** auf Seite 2).*

Benutzen Sie KEINE stark alkalischen oder säurehaltigen Reinigungsmittel.

Benutzen Sie KEINE Scheuermittel und keine scheuernden Reinigungstücher.

Vær opmærksom:

Dit produkt er markeret med dette symbol Det betyder, at brugte elektriske og elektroniske produkter ikke må blandes med almindeligt husholdningsaffald. Der findes et separat indsamlingsystem til disse produkter.



Yderligere indsamlingsfaciliteter er anført på hjemmesiden www.swico.ch eller www.sens.ch.

A. oplysninger om bortskaffelse for brugere (private husholdninger)

1. I den Europæiske Union

Vær opmærksom: Hvis du ønsker at bortskaffe dette udstyr, må du ikke bruge den almindelige skraldespand.

Brugt elektrisk og elektronisk udstyr skal behandles separat og i overensstemmelse med lovgivning, der kræver korrekt behandling, genvinding og genbrug af brugt elektrisk og elektronisk udstyr.

Efter medlemsstaternes gennemførelse kan private husholdninger i EU-landene gratis returnere deres brugte elektriske og elektroniske udstyr til udpegede indsamlingsfaciliteter*.

I nogle lande* kan din lokale forhandler også tage dit gamle produkt tilbage gratis, hvis du køber et lignende nyt.

*) Kontakt de lokale myndigheder for at få yderligere oplysninger.

Hvis dit brugte elektriske eller elektroniske udstyr har batterier eller akkumulatore, skal disse på forhånd bortskaffes separat i henhold til lokale krav. Ved at bortskaffe dette produkt korrekt vil du være med til at sikre, at affaldet gennemgår den nødvendige behandling, genanvendelse og genbrug, og dermed forhindre potentielle negative virkninger på miljøet og menneskers sundhed, som ellers kunne opstå på grund af forkert affaldshåndtering.

2. I andre lande uden for EU

Hvis du ønsker at kassere dette produkt, skal du kontakte de lokale myndigheder og bede om den korrekte bortskaffelsesmetode.

For Schweiz: Brugt elektrisk eller elektronisk udstyr kan returneres gratis til forhandleren, selv om du ikke køber et nyt produkt.

B. Information om bortskaffelse for erhvervsbrugere

1. I den Europæiske Union

Hvis produktet bruges til forretningsformål, og du vil kassere det:

Kontakt din SHARP-forhandler, som vil informere dig om, hvordan produktet tages tilbage. Du kan blive opkrævet for omkostninger, der opstår som følge af tilbagetagning og genbrug. Små produkter (og små beløb) kan blive taget tilbage af dine lokale indsamlingsfaciliteter.

For Spanien: Kontakt det etablerede indsamlingsssystem eller de lokale myndigheder om tilbagetagning af dine brugte produkter.

2. I andre lande uden for EU

Hvis du ønsker at kassere dette produkt, skal du kontakte de lokale myndigheder og bede om den korrekte bortskaffelsesmetode.

Sharp Consumer Electronics Polen sp. z o.o. erklærer herved, at dette udstyr er i overensstemmelse med de væsentlige krav og andre relevante bestemmelser. **Den fulde ordlyd af EU-overensstemmelseserklæringen er tilgængelig ved at følge linket:**

<https://www.sharpconsumer.com/documents-of-conformity/>

Symboler brugt på lysnetadapter



Brug kun strømforstyrrelsen, der er angivet i brugervejledningen



Dette symbol betyder, at produktet skal bortskaffes på en miljøvenlig måde og ikke med almindeligt husholdningsaffald.



AC-spænding



DC-spænding



Klasse II-udstyr



Kun til indendørs brug



Strømforstyrrelsestype



Kortslutningsbeskyttet transformer

Vigtige sikkerhedsanvisninger

Læs dem omhyggeligt, og opbevar dem til senere brug.

Advarsel

- SHARP frasiger sig ethvert ansvar for tab eller skader, der opstår som følge af manglende overholdelse af denne betjeningsvejledning.
- Aromadiffusoren må kun anvendes i hjemmet til de formål, der er beskrevet i denne vejledning.
- Uautoriseret brug og tekniske ændringer af Aromadiffusoren kan medføre fare for liv og helbred.
- Denne aromadiffusor kan anvendes af børn fra 8 år og opefter og personer med nedsat fysisk tilstand, sensoriske eller mentale evner eller manglende erfaring og viden, hvis de er blevet vejledt eller instrueret i sikker brug af Aromadiffusoren og forstår de involverede risici.
- Aromadiffusoren er ikke legetøj. Lad ikke børn lege med enheden.
- Rengøring og brugervedligeholdelse fra børn anbefales ikke.
- Tilsut kun kablet til vekselstrømsadapterens jævnstrømsudgang via det medfølgende kabel. Overhold spændingsoplysningerne på Aromadiffusoren.
- Brug IKKE forlængerledninger.
- Lad IKKE strømkalet føres henover skarpe kanter, og sørg for, at det ikke kommer i klemme.
- Træk IKKE AC-adapteren ud af stikket med våde hænder eller ved at holde fast i netledningen.
- Aromadiffusoren må IKKE anvendes i umiddelbar nærhed af et badekar, en bruser eller en swimmingpool (hold en afstand på mindst 3 m). Rør heller ikke ved Aromadiffusoren med våde hænder.
- Aromadiffusoren må IKKE placeres i nærheden af en varmekilde.
- Udsæt IKKE netledningen for direkte opvarmning (f.eks. kogeplade, åben ild, strygejern eller varmekilder).
- Beskyt strømledninger mod olie. Sørg for, at strømkalet ikke er forurenet med æteriske olier.
- Sørg for, at Aromadiffusoren er korrekt placeret, så den sikrer høj stabilitet under drift, og sørg for, at ingen kan falde over netledningen.
- Aromadiffusoren er ikke stænkstæt.
- Kun til indendørs brug.
- Aromadiffusoren må IKKE opbevares udendørs.
- Opbevar aromadiffusoren på et tørt sted, der ikke er tilgængeligt for børn. Det anbefales, at den originale emballage anvendes, når Aromadiffusoren opbevares.
- Hvis netledningen er beskadiget, MÅ DET IKKE bruges.
- Brug kun parfume, aromaer eller æteriske olier, der IKKE indeholder alkohol.
- Alkohol kan beskadige aromadiffusoren. Hvis din aromadiffusor er beskadiget af sådanne additiver, dækker garantien ikke.
- Før vedligeholdelse, rengøring og efter hver brug skal du slukke for Aromadiffusoren og tage AC-adapteren ud af stikkontakten.
- Alle reparationer på aromadiffusoren må kun udføres af en kvalificeret elektriker.
- Brug kun den vekselstrømsadapter, der leveres af SHARP eller dennes leverandør.

- Når aromadiffusoren er i brug, skal du sørge for, at den ikke er i nærheden af genstande, der kan være forurenet med den tåge, der udsendes fra udstyret.
- Bemærk, at nogle kæledyr kan blive påvirket af visse æteriske olier. Kontroller dette sammen med en kvalificeret person før brug.
- På grund af den øgede luftfugtighed i luften kan dette fremme væksten af biologiske organismer.
- Sørg for, at fugtighed og fugt omkring enheden tørres væk. Undlad at lade absorberende materialer omkring Aromadiffuseren blive fugtige.
- Når enheden ikke er i brug, skal du sørge for, at enheden tømmes for vand.
- Sørg for, at enheden er tom for vand og rengjort før opbevaring.
- Sørg for, at vandet udskiftes, og at koppen rengøres hver 3. dag. Hvis dette ikke sker, er der mulighed for at mikroorganismer formerer sig og skaber potentielle sundhedsproblemer.
- Når enheden anvendes konsekvent, skal du aftappe vand fra enheden og rengøre den, så du fjerner kalk, aflejringer eller film, der måtte have dannet sig. Genopfyld med rent vand.
- Denne enhed udsender vanddamp. Vær forsigtig, når du bruger den.
- Aromadiffuserens vandtank er fremstillet af et antibakterielt materiale, der forhindrer ophobning af mikroorganismer. Pas på ikke at beskadige vandtanken.
- Visse æteriske olier indeholder pigmenter, som kan misfarve eller plette enheden. Sørg for, at der udvises forsigtighed ved brug af disse, og rengør enheden efter brug.

Beskrivelse af Aromadiffusoren

(Se  1 **Hoveddelene i din aromadiffusor** på side 1).

Din aromadiffusor består af følgende dele:

1. Netledning
2. Vekselsstrømsadapter
3. Strømindgang
4. Låg
5. Vandtank
6. Maksimummærke
7. Ultrasonisk membran
8. ☹ Tænd/Sluk-knap
9. ☼ Knap til lyskontrol
10. Luftafgangsåbning (Ved påfyldning skal du sørge for, at der ikke kommer vand ind i denne åbning)
11. Ventilator

Betjeningsknapper

☹ Tænd/Sluk-knap (punkt 8)

For at tænde og slukke enheden skal du anvende ☹ knappen, der sidder på siden af enheden, og som kræver et enkelt tryk for at tænde. Når der trykkes på knappen ☹, vil den sige klik. Tryk én gang for at tænde, og tryk igen for at slukke.

☼ Lysknappen (punkt 9)

Det er muligt at kontrollere lysintensiteten ved at trykke på ☼ knappen. Denne knap fungerer som nedenfor, hvis lyset er tændt.

1. Tryk én gang – lyset dæmpes.
2. Tryk igen – lyset slukker.
3. Tryk igen – lyset tændes med fuld styrke.
4. Tryk på ☼ knappen gentager 1 til 3 som ovenfor.

De bedste tips og råd

Hvis du vil have problemfri brug af DIN SHARP Aromadiffusor, skal du følge vejledningen i denne brugervejledning og punkterne nedenfor:

- Bloker IKKE ventilationsgitteret, da dette vil medføre, at tågedisen ikke udsendes korrekt.
- Fyld koppen op til det maksimale vandniveau før brug, og når den bruges sammen med funktionen automatisk genstart.
- Sørg for, at låget altid er sat rigtigt på.

Sådan bruger du din nye Aromadiffusor

Før du fylder aromadiffusoren med vand, skal du enten slukke med  knappen på forsiden eller tage stikket ud af stikkontakten.

Fyld vandkoppen op til det angivne maksimummærke. Overskrid ikke maksimummærket, da dette vil medføre, at Aromadiffusoren ikke fungerer korrekt og medfører spild af vand.

Denne Aromadiffusor er designet til brug med rent vand. Ideelt set bør det være destilleret vand, eller hvis det ikke er tilgængeligt, kan du bruge rent vand fra hanen. Når koppen er fyldt op til det maksimale niveau, kan der tilsættes æteriske olier til vandet. Sørg for at følge instruktionerne for de æteriske olier for at sikre, at den korrekte mængde anvendes.

(Se  2 **Vandstandsmarkering** på side 1).

Sæt låget på igen, og sørg for, at det er korrekt placeret og passer fint ned i bunden af enheden. Hvis låget ikke er sat rigtigt på, vil der være et mellemrum mellem det og beholderen, så vandet kan dryppe ned på siden af den. Hvis låget ikke er sat rigtigt på, så drej det, og prøv igen.

(Se  3 **Korrekt påskruining af låget** på side 1).

Når låget er sat rigtigt på, er det muligt at tænde for apparatet. Dette gøres ved at trykke på tænd/sluk  knappen, der sidder på siden. Enheden tændes, og LED-lyset vil lyse for fuld styrke.

Sådan sluttes strømmen til din Aromadiffusor

Din nye SHARP Aromadiffusor fungerer med en ekstern vekselstrømsadapter. Det er vigtigt, at denne vekselstrømsadapter holdes væk fra vand og ikke betjenes eller berøres med våde hænder.

Din vekselstrømsadapter sættes i stikkontakten og tilsluttes derefter til Aromadiffusoren via netledningen. Denne ledning har støbte stik i hver ende. USB-stikket sættes i vekselstrømsadapteren, og det runde stik passer ind i Aromadiffusoren.

Brug IKKE andre vekselstrømsadapters eller -ledninger sammen med Aromadiffusoren, da dette kan medføre overophedning og potentielt farlige forhold. Brug IKKE USB-forlængerkabler, da disse kan medføre, at spændingen falder, hvilket kan medføre, at Aromadiffusoren ikke fungerer korrekt.

(Se  4 **Sådan tilsluttes vekselstrømsadapteren** på side 2).

Ved tilslutning til vekselstrømsadapteren skal du sikre dig, at stikporten og stikket sidder godt sammen, før du sætter vekselstrømsadapteren i stikkontakten. Løse monteringsstik kan medføre uregelmæssig eller ingen drift.

Sørg for, at vandstanden er fyldt til maksimumniveauet før brug. Maksimumniveauet er tydeligt markeret på indersiden f koppen og må ikke overskrides.

Automatisk genstartsfunction

Din SHARP Aromadiffusor har en unik funktion, så den tændes automatisk, når strømforsyningen tilsluttes. Denne praktiske funktion giver dig mulighed for at bruge enheden med et smart stik, der muliggør fjernbetjening.

(Se  5 **Tilslutning af Aromadiffusoren via et Smart-stik** på side 2).

Den automatiske genstartsfunction fungerer ikke, hvis vandstanden er for lav. Før denne avancerede funktion anvendes, skal det sikres, at vandet er på maksimumniveau, og at der om nødvendigt er olie i enheden.

Når du bruger funktionen automatisk genstart, skal du sørge for, at låget er monteret korrekt og sikkert, før du gør det. Hvis låget ikke er monteret korrekt, kan der løbe vand ud af enheden.

Æteriske olier

Denne Aromadiffusor er kompatibel med de fleste æteriske olier, der fås hos mange leverandører. Det anbefales, at der kun bruges 3-5 dråber olie ved hver påfyldning af vand op til maksimummærkaten. Følg de råd om brug, der fulgte med den æteriske olie, for at opnå de bedste resultater.

Før du bruger æteriske olier, skal du kontrollere advarselsmærkaterne for råd om allergi.

Rengøring

Efter hver brug skal du rengøre Aromadiffusorens beholder og låget med en blød klud.

(Se  6 **Rengøring af din Aromadiffusor** på side 2).

Brug IKKE kraftige basiske eller syreholdige rengøringsmidler.

Brug IKKE slibende rengøringsmidler eller slibende rengøringsklude.

Atención:

Su producto está marcado con este símbolo, que significa que los productos eléctricos y electrónicos usados no deben mezclarse con la basura doméstica general. Existe un sistema de recogida separado para estos productos.



En la página de inicio de www.swico.ch o www.sens.ch, pueden encontrarse otros puntos de recogida.

B. Información sobre la eliminación para usuarios empresariales

A. Información sobre eliminación para los usuarios (hogares privados)

1. En la Unión Europea

Atención: Si desea eliminar este equipo, no utilice el cubo de basura doméstico habitual.

Los equipos eléctricos y electrónicos usados deben tratarse por separado y de acuerdo con la legislación que requiere el tratamiento, la recuperación y el reciclaje adecuados de los equipos eléctricos y electrónicos.

Siguiendo la implementación por parte de los estados miembro, los hogares privados dentro de los estados de la UE pueden devolver de forma gratuita los equipos eléctricos y electrónicos a instalaciones de recogida designadas*.

En algunos países*, el establecimiento comercial en el que compró el aparato también puede hacerse cargo del producto de forma gratuita si adquiere uno similar.

*) Consulte a sus autoridades locales para recabar más detalles. Si su equipo eléctrico o electrónico utiliza pilas o acumuladores, elimínelos de forma separada con antelación siguiendo los requisitos locales. Si elimina este producto de forma correcta, contribuirá a que los residuos sean sometidos a procesos adecuados de tratamiento, recuperación y reciclaje, y a evitar, como resultado, efectos negativos potenciales sobre el entorno y la salud humana, que, de otra forma, podrían derivarse por el tratamiento inadecuado de los residuos.

2. En otros países fuera de la UE

Si desea desechar este producto, póngase en contacto con las autoridades locales y pregunte por el método correcto de eliminación.

Para Suiza: los equipos eléctricos y electrónicos usados pueden devolverse sin coste al establecimiento comercial de compra, incluso si no compra un producto nuevo.

1. En la Unión Europea

Si el producto se utilizó para fines empresariales y desea desecharlo:

Póngase en contacto con el distribuidor de SHARP que le informará sobre la devolución del producto. Se pueden aplicar cargos por los procesos de devolución y reciclaje. Es posible que los productos pequeños (y pequeñas cantidades) puedan devolverse en los puntos de recogida locales.

Para España: Póngase en contacto con el sistema de recogida establecido o con las autoridades locales para devolver los productos usados.

2. En otros países fuera de la UE

Si desea desechar este producto, póngase en contacto con las autoridades locales y pregunte por el método correcto de eliminación.

Por la presente, Sharp Consumer Electronics Poland sp. z o.o. declara que este dispositivo cumple con los requisitos esenciales y otras disposiciones pertinentes. **El texto completo de la declaración de conformidad de la UE está disponible en el siguiente enlace:**

<https://www.sharpconsumer.com/documents-of-conformity/>

Símbolos utilizados en el adaptador de CA



Utilice la fuente de alimentación enumerada en el manual de usuario.



Este símbolo significa que el producto debe eliminarse de manera respetuosa con el medio ambiente y no con los residuos domésticos generales.



Tensión de CA



Tensión de CC



Equipos de clase II



Solo para uso en interiores



Tipo de fuente de alimentación



Transformador protegido contra cortocircuitos

Instrucciones de seguridad importantes

Lea atentamente y conserve para su referencia futura.

Advertencia

- SHARP rechaza toda responsabilidad por las pérdidas o los daños que surjan como resultado de no seguir estas instrucciones operativas.
- El difusor de aromas solo debe usarse en casa para los fines que se describen en estas instrucciones.
- El uso no autorizado y las modificaciones técnicas que se realicen en el difusor de aromas pueden dar lugar a peligros para la vida o la salud.
- Este difusor de aromas puede ser utilizado por niños a partir de los 8 años y personas con capacidades físicas, sensoriales o mentales reducidas, o con falta de experiencia y conocimientos si son supervisados, se les enseña a usar el

difusor de aromas de forma segura y entienden los peligros asociados.



- El difusor de aromas no es un juguete. No permita que los niños jueguen con la unidad.
- No se recomienda permitir que los niños realicen tareas de limpieza y mantenimiento de la unidad.
- Conecte el cable de la salida de CA al adaptador de CC a través del cable suministrado. Observe la información de tensión que se indica en el difusor de aromas.
- NO use alargadores.
- NO coloque el cable sobre bordes afilados y asegúrese de que no quede atrapado.
- NO extraiga del adaptador de CA del enchufe la toma de corriente con las manos mojadas o tirando del cable.
- NO use el difusor de aromas cerca de una bañera, ducha o piscina (mantenga una distancia mínima de 3 m). Asimismo, no toque el difusor de aromas con las manos mojadas.
- NO coloque el difusor de aromas cerca de una fuente de calor.
- NO someta el cable de alimentación a calor directo (como una placa caliente, llamas abiertas, planchas de hierro calentadas o calentadores, por ejemplo).
- Proteja los cables de alimentación del aceite. Asegúrese de que el cable de alimentación no resulte contaminado por aceites esenciales.
- Asegúrese de que el difusor de aromas está correctamente posicionado para garantizar una alta estabilidad durante su uso y que nadie se tropiece con el cable de alimentación.
- El difusor de aromas no es a prueba de salpicaduras.
- Solo para uso en interiores
- NO almacene el difusor de aromas en exteriores.
- Almacene el difusor de aromas en un lugar seco al que no puedan acceder los niños. Se recomienda utilizar el mismo embalaje original para almacenar el difusor de aromas.
- NO use el cable de alimentación si resulta dañado.
- Solo use fragancias, aromas o aceites esenciales que NO contengan alcohol.
- El alcohol puede dañar el difusor de aromas. Si el difusor de aromas resulta dañado por estos aditivos, la garantía quedará anulada.

- Antes de realizar cualquier actividad de mantenimiento o limpieza, y tras cada uso, apague el difusor de aroma y desenchufe el adaptador de CA de la toma de corriente.
- Todas las reparaciones que se realicen en el difusor de aromas deben ser llevadas a cabo por un técnico electricista certificado.
- Utilice únicamente el adaptador de CC proporcionado por SHARP o su proveedor.
- Cuando utilice el difusor de aromas, asegúrese de que no haya nada en su cercanía que pueda resultar contaminado con la niebla que emite el dispositivo.
- Tenga en cuenta que a algunos animales domésticos puede afectarles ciertos aceites esenciales. Antes de usar el difusor de aromas, consulte a un profesional.
- Un aumento de la humedad en el aire puede favorecer el crecimiento de organismos biológicos.
- Asegúrese de eliminar toda la humedad alrededor de la unidad. No permita que se humedezca ningún material absorbente en torno al difusor de aromas.
- Asegúrese de extraer todo el agua de la unidad cuando no vaya a utilizarla.
- Asegúrese de que la unidad no tiene agua y que está limpia antes de almacenarla.
- Asegúrese de sustituir el agua y de limpiar el contenedor cada tres días. Si no lo hace, se pueden formar microorganismos con posibles consecuencias perjudiciales para la salud.
- Si utiliza la unidad habitualmente, extraiga el agua, y limpie y retire cualquier resto de cal, posos o película que puedan formarse. Vuelva a llenar con agua limpia.
- Esta unidad emite vapor de agua. Tenga cuidado al usarla.
- El depósito de agua de su difusor de aromas está fabricado con material antibacteriano que impide la acumulación de microorganismos. Tenga cuidado de no dañar el depósito de agua.
- Algunos aceites esenciales contienen pigmentos que pueden deteriorar o manchar la unidad. Asegúrese de tener cuidado cuando utilice estas sustancias y de limpiar la unidad tras su uso.

Descripción del difusor de aromas



(Consulte la sección  1 **Componentes esenciales de su difusor de aromas** en la página 1).

Su difusor de aromas consta de los siguientes componentes:

1. Cable de alimentación
2. Adaptador de CA
3. Entrada de alimentación
4. Tapa
5. Contenedor de agua
6. Marca máxima
7. Membrana ultrasónica
8.  Botón de encendido/apagado
9.  Botón de control de la luz
10. Apertura de salida de aire (asegúrese de que no entra agua por esta abertura al rellenarlo).
11. Ventilador

Controles

Botón de encendido/apagado (componente 8)

Para encender y apagar la unidad, utilice el botón  localizado en el lateral de la unidad, que solo requiere una sencilla presión para encenderse. Cuando se pulsa el botón , se oye un clic. Pulse una vez para encender y otra vez para apagar.

Botón de luz (componente 9)

Es posible controlar la intensidad de la luz pulsando el botón de luz . Este botón funciona de la siguiente forma.

1. Pulsar una vez: la luz se atenúa.
2. Pulsar otra vez: la luz se apaga.
3. Pulsar otra vez: la luz se enciende al máximo nivel.
4. Pulsar el botón  repite los pasos 1 a 3 anteriores.

Principales trucos y consejos

Para un uso libre de problemas de su difusor de aromas de SHARP, siga los consejos incluidos en este manual de instrucciones y los puntos que se indican a continuación:

- NO bloquee la rejilla de ventilación ya que impedirá que la niebla se libere correctamente.
- Rellene el contenedor de agua al nivel máximo de agua antes de usar y cuando se use con la función de reinicio automático.
- Asegúrese de que la tapa está correctamente ajustada.

Uso del nuevo difusor de aromas

Antes de rellenar el difusor de aromas con agua, apáguelo con el botón  en la parte frontal o desconéctelo de la fuente de alimentación.

Rellene el contenedor de agua hasta la marca máxima indicada. No supere la marca máxima ya que podría provocar que el difusor de aromas no funcione correctamente y causar el derramamiento de agua.

Este difusor de aromas se ha diseñado para usarse con agua limpia. Idealmente, debería ser agua destilada o, si no está disponible, agua corriente. Una vez que el contenedor se ha llenado hasta el nivel máximo, se pueden añadir aceites esenciales al agua. Siga las instrucciones de los aceites esenciales para asegurarse de utilizar la cantidad correcta.

*(Consulte la sección  2 **Marca de nivel de agua** en la página 1).*

Sustituya la tapa, asegurándose de que está correctamente alienada y que encaja a la perfección en la base de la unidad. Si la tapa no está correctamente instalada, quedará un hueco entre ella y la base que podría ocasionar que gotee agua por el lado de la unidad. Si la tapa no está correctamente ajustada, gírela y vuelva a intentarlo.

*(Consulte la sección  3 **Ajuste correcto de la tapa** en la página 1).*

Una vez ajustada correctamente la tapa, la unidad se puede encender. Para ello, pulse el botón  de encendido/apagado

situado en la parte lateral. La unidad se encenderá y el indicador LED se iluminará al máximo.

Conexión de la alimentación a su difusor de aromas

Su nuevo difusor de aromas de SHARP funciona con una adaptador de CA externo. Es importante mantener alejado el adaptador de CA del agua y no utilizarlo ni tocarlo con las manos mojadas.

El adaptador de CA se enchufa a la corriente y se conecta al difusor de aromas a través del cable de alimentación. Este cable tiene conectores moldeados en cada extremo; el conector USB se conecta al adaptador de CA y el conector redondo encaja en el difusor de aromas.

NO use ningún otro adaptador de CA ni cable con su difusor de aromas, ya que podría dar lugar a sobrecalentamientos y condiciones potencialmente peligrosas. NO use cables alargadores USB ya que pueden causar caídas de tensión y provocar que el difusor de aromas no funcione correctamente.

*(Consulte la sección  4 **Conexión del adaptador de CA** en la página 2).*

Al conectar el adaptador de CA, asegúrese de que la toma y el enchufe encajan de forma segura antes de enchufar el adaptador de CA a la corriente. Los enchufes sueltos pueden causar funcionamientos erráticos o que el dispositivo no funcione.

Asegúrese de que el nivel de agua se ha rellenado al nivel máximo antes de usar el dispositivo. El nivel máximo se marca claramente dentro del contenedor y no debe excederse.

Función de reinicio automático

Su difusor de aromas de SHARP incorpora una función exclusiva que enciende el dispositivo de forma automática cuando se conecta la fuente de alimentación. Esta práctica función le permite utilizar la unidad con un enchufe inteligente para un uso a distancia.

(Consulte la sección [5](#) **Conexión de su difusor de aromas a través de un enchufe inteligente** en la página 2).

La función de reinicio automático no funciona si el nivel de agua es demasiado bajo. Antes de utilizar esta función avanzada, asegúrese de que el agua está al nivel máximo y de que el dispositivo contiene aceite si es necesario.

Al utilizar la función de reinicio automático, asegúrese antes de que la tapa está ajustada de forma correcta y segura. Si la tapa no está correctamente ajustada, se podría derramar agua de la unidad.

Aceite esenciales

Este difusor de aromas es compatible con la mayoría de los aceites esenciales ofrecidos por muchos proveedores. Se recomienda usar únicamente de 3 a 5 gotas de aceite cada vez que rellene al máximo el nivel de agua. Siga el consejo de uso suministrado con el aceite esencial para obtener los mejores resultados.

Antes de utilizar los aceite esenciales, compruebe los niveles de aviso para los consejos de alergias.

Limpieza

Después de cada uso, limpie el contenedor del difusor de aromas y la tapa con un trapo suave.

(Consulte la sección [6](#) **Limpieza del difusor de aromas** en la página 2).

NO use limpiadores alcalinos ni ácidos agresivos.

NO use limpiadores abrasivos ni trapos de limpieza abrasivos.

Attention :

Votre produit est marqué avec ce symbole. Cela signifie que les produits électriques et électroniques usagés ne doivent pas être mélangés aux ordures ménagères. Il existe un système de collecte séparé pour ces produits.



Pour la Suisse : Les appareils électriques ou électroniques usagés peuvent être retournés gratuitement au revendeur, même si vous n'achetez pas un produit neuf. Des centres de collecte additionnels sont listés sur la page web www.swico.ch ou www.sens.ch.

A. Informations sur la mise au rebut à l'attention des utilisateurs (ménages privés)

1. Dans l'Union européenne

Attention : Si vous souhaitez mettre cet appareil au rebut, ne le jetez pas dans une poubelle ordinaire !

Les appareils électriques et électroniques usagés doivent être traités séparément et conformément aux lois en vigueur qui exigent un traitement, une récupération et un recyclage appropriés des équipements électriques et électroniques usagés.

Suite à la mise en œuvre de ces dispositions dans les États membres, les ménages résidant au sein de l'Union européenne peuvent ramener gratuitement* leurs appareils électriques et électroniques usagés sur des sites de collecte désignés.

Dans certains pays*, votre détaillant pourra également reprendre gratuitement votre ancien produit si vous achetez un produit neuf similaire.

*) Veuillez contacter votre administration locale pour plus d'informations.

Si votre appareil électrique ou électronique usagé comporte des piles ou des accumulateurs, veuillez les mettre au rebut de manière séparée, conformément à la législation locale en vigueur. En veillant à la mise au rebut correcte de ce produit, vous contribuerez à assurer le traitement, la récupération et le recyclage nécessaires de ces déchets, et préviendrez ainsi les effets néfastes potentiels de leur mauvaise gestion sur l'environnement et la santé humaine.

2. Dans d'autres pays en dehors de l'UE

Si vous souhaitez mettre ce produit au rebut, veuillez contacter votre administration locale qui vous renseignera sur la méthode d'élimination correcte de cet appareil.

B. Informations sur la mise au rebut à l'attention des entreprises

1. Dans l'Union européenne

Si ce produit est utilisé dans le cadre des activités de votre entreprise et que vous souhaitez le mettre au rebut : Veuillez contacter votre revendeur SHARP qui vous informera des méthodes de reprise. Il est possible que vous deviez payer des frais de reprise. Les petits appareils (en faible quantité) peuvent être repris par votre centre de collecte local. En Espagne : Veuillez contacter le système de collecte mis en place ou votre autorité locale pour la reprise de vos produits usagés.

2. Dans d'autres pays en dehors de l'UE

Si vous souhaitez mettre ce produit au rebut, veuillez contacter votre administration locale qui vous renseignera sur la méthode d'élimination correcte de cet appareil.

Par la présente, Sharp Consumer Electronics Poland sp. z o.o. déclare que cet appareil est conforme aux exigences essentielles et aux autres dispositions pertinentes. **Le texte intégral de la déclaration de conformité de l'UE est disponible en cliquant sur le lien suivant :** <https://www.sharpconsumer.com/documents-of-conformity/>

Symboles utilisés sur l'adaptateur secteur



Utilisez uniquement l'alimentation électrique indiquée dans le mode d'emploi.



Ce symbole signifie que le produit doit être éliminé de manière écologique et non avec les ordures ménagères.



Tension alternative



Tension continue



Équipement de classe II



Pour une utilisation en intérieur uniquement



Type d'alimentation



Transformateur protégé contre les courts-circuits

Consignes de sécurité importantes

Lisez-les attentivement et conservez-les pour référence future.

Avertissement



- SHARP décline toute responsabilité pour les pertes ou dommages résultant du non-respect de ces instructions d'utilisation.
- Ce diffuseur d'arômes ne doit être utilisé à la maison qu'aux fins décrites dans ces instructions.
- L'utilisation non autorisée et les modifications techniques apportées au diffuseur d'arômes peuvent entraîner un danger pour la vie et la santé.
- Ce diffuseur d'arômes peut être utilisé par les enfants âgés de 8 ans et plus et par des personnes ayant des capacités physiques, sensorielles ou mentales réduites ou un manque d'expérience et de connaissances s'ils bénéficient d'une surveillance ou d'instructions concernant l'utilisation du diffuseur d'arômes de manière sûre et qu'ils comprennent les dangers encourus.
- Votre diffuseur d'arômes n'est pas un jouet. Ne laissez pas les enfants jouer avec l'appareil.
- Le nettoyage et l'entretien par des enfants ne sont pas recommandés.
- Connectez uniquement le câble à la sortie CC de l'adaptateur secteur via le câble fourni. Respectez les informations de tension indiquées sur le diffuseur d'arômes.
- NE PAS utiliser de rallonges secteur.
- NE PAS faire passer le cordon d'alimentation sur des bords tranchants et s'assurer qu'il ne se coince pas.
- NE PAS retirer l'adaptateur secteur de la prise avec des mains mouillées ou en tenant le cordon d'alimentation.
- NE PAS utiliser le diffuseur d'arômes à proximité immédiate d'une baignoire, d'une douche ou d'une piscine (respecter une distance minimale de 3 m). Ne pas toucher non plus le diffuseur d'arômes avec des mains mouillées.
- NE PAS placer le diffuseur d'arômes près d'une source de chaleur.
- NE PAS soumettre le cordon d'alimentation à une chaleur directe (comme une plaque chauffante, des flammes nues, des semelles de fer à repasser ou des radiateurs par exemple).
- Protégez les câbles d'alimentation de l'huile. Assurez-vous que le câble d'alimentation n'est pas contaminé par les huiles essentielles.
- Veillez à ce que le diffuseur d'arômes soit correctement positionné pour assurer une bonne stabilité lors de son fonctionnement, et assurez-vous que personne ne risque de trébucher sur le câble d'alimentation.
- Le diffuseur d'arômes n'est pas résistant aux éclaboussures.
- Pour une utilisation en intérieur uniquement.
- NE PAS stocker le diffuseur d'arômes en extérieur.
- Rangez le diffuseur d'arômes dans un endroit sec inaccessible aux enfants. Il est recommandé d'utiliser l'emballage d'origine lors du stockage de votre diffuseur d'arômes.
- Si le câble d'alimentation est endommagé, NE PAS utiliser l'appareil.
- N'utilisez que des parfums, des arômes ou des huiles essentielles qui NE contiennent PAS d'alcool.
- L'alcool peut endommager le diffuseur d'arômes. Si vos diffuseurs d'arômes sont endommagés par de tels additifs, ces dégâts ne sont pas couverts par la garantie.

- Avant l'entretien et le nettoyage et après chaque utilisation, éteignez le diffuseur d'arômes et débranchez l'adaptateur secteur de la prise.
- Toute réparation de votre diffuseur d'arômes doit être effectuée uniquement par un électricien qualifié.
- Utilisez uniquement l'adaptateur secteur fourni par SHARP ou son fournisseur.
- Lors de l'utilisation, assurez-vous que votre diffuseur d'arômes ne se trouve pas à proximité d'objets susceptibles d'être contaminés par la brume émise par l'appareil.
- Notez que certains animaux peuvent être affectés par certaines huiles essentielles. Avant utilisation, vérifiez auprès d'une personne qualifiée.
- L'augmentation de l'humidité de l'air peut favoriser la croissance d'organismes biologiques.
- Assurez-vous que toute humidité autour de l'appareil est essuyée. Ne laissez pas de matériaux absorbants autour du diffuseur d'arômes devenir humides.
- Lorsque vous ne l'utilisez pas, veillez à ce que l'eau soit évacuée de l'appareil.
- Assurez-vous que l'appareil est vide d'eau et nettoyez avant de le ranger.
- Veillez à ce que l'eau soit remplacée et la tasse nettoyée tous les 3 jours. Si cela n'est pas fait, il est possible que des micro-organismes se développent et causent des problèmes de santé potentiels.
- En cas d'utilisation régulière, vidangez l'eau de l'appareil et nettoyez-le en éliminant le tartre, les dépôts ou les films qui ont pu s'accumuler. Remplissez à nouveau avec de l'eau propre.
- Cet appareil émet de la vapeur d'eau, faites attention lors de son utilisation.
- Le réservoir d'eau de votre diffuseur d'arômes est fabriqué avec un matériau antibactérien qui empêche l'accumulation de micro-organismes. Veillez à ne pas endommager le réservoir d'eau.
- Certaines huiles essentielles contiennent des pigments qui peuvent ternir ou tacher l'appareil. Veillez à les utiliser avec précaution et à nettoyer l'appareil après usage.

Description du diffuseur d'arômes



(Se reporter à  1 **Pièces principales de votre diffuseur d'arômes** à la page 1).

Votre diffuseur d'arômes se compose des éléments suivants :

1. Câble électrique
2. Adaptateur secteur
3. Entrée d'alimentation
4. Couverture
5. Tasse d'eau
6. Marque de maximum
7. Membrane à ultrasons
8.  Bouton marche/arrêt
9.  Bouton de contrôle de la lumière
10. Ouverture de sortie d'air (Lors du remplissage, assurez-vous que l'eau ne pénètre pas dans cette ouverture)
11. Ventilateur

Commandes

Bouton marche/arrêt (élément 8)

Pour allumer et éteindre l'appareil, utilisez le bouton  situé sur le côté de l'appareil. Une simple pression suffit pour l'allumer. Quand vous appuyez sur le bouton , vous devriez entendre un clic. Appuyez une fois pour allumer, puis à nouveau pour éteindre.

Bouton de lumière (élément 9)

Il est possible de contrôler l'intensité de la lumière en appuyant sur le bouton de lumière . Ce bouton fonctionne comme suit si la lumière est allumée.

1. Appuyez une fois : la lumière diminue.
2. Appuyez à nouveau : la lumière s'éteint.
3. Appuyez à nouveau : la lumière s'allume au niveau maximum.
4. Appuyez sur le bouton  pour répéter les étapes 1 à 3 ci-dessus.

Nos meilleurs conseils

Pour une utilisation sans problème de votre diffuseur d'arômes SHARP, suivez les conseils de ce manuel d'utilisation et les points ci-dessous :

- NE PAS bloquer la grille du ventilateur, car cela empêcherait la brume d'être émise correctement.
- Remplissez la tasse jusqu'au niveau d'eau maximum avant utilisation et lors de l'utilisation avec la fonction de redémarrage automatique.
- Assurez-vous que le couvercle est toujours correctement en place.

Utilisation de votre nouveau diffuseur d'arômes

Avant de remplir votre diffuseur d'arômes avec de l'eau, éteignez-le via le bouton  à l'avant ou débranchez-le du secteur.

Remplissez la tasse d'eau jusqu'à la marque de maximum indiquée. Ne dépassez pas la marque de maximum car cela empêchera le diffuseur d'arômes de fonctionner correctement et provoquera un déversement d'eau.

Ce diffuseur d'arômes est conçu pour être utilisé avec de l'eau propre. Idéalement, il doit s'agir d'eau distillée ou, si ce n'est pas possible, vous pouvez utiliser de l'eau propre du robinet. Une fois la tasse remplie au maximum, des huiles essentielles peuvent être ajoutées à l'eau. Assurez-vous de suivre les instructions relatives aux huiles essentielles pour vous assurer que la bonne quantité est utilisée.

*(Reportez-vous à  2 **Marque de niveau d'eau** à la page 1).*

Remplacez le couvercle en vous assurant qu'il est correctement aligné et bien ajusté à la base de l'appareil. Si le couvercle n'est pas installé correctement, il y aura un espace entre celui-ci et la base qui permettra à l'eau de s'égoutter sur le côté de l'appareil. Si le couvercle ne s'adapte pas correctement, faites-le pivoter et réessayez.

*(Reportez-vous à  3 **Ajustement correct du couvercle** à la page 1).*

Une fois le couvercle correctement mis en place, il est possible d'allumer l'appareil. Pour ce faire, appuyez sur le bouton Marche/Arrêt  situé sur le côté. L'appareil s'allumera et le voyant DEL sera à pleine luminosité.

Brancher l'alimentation à votre diffuseur d'arômes

Votre nouveau diffuseur d'arômes SHARP fonctionne avec un adaptateur secteur externe. Il est important que cet adaptateur secteur soit tenu à l'écart de l'eau et qu'il ne soit pas utilisé ou touché si vos mains sont mouillées.

Votre adaptateur secteur se branche sur l'alimentation secteur, puis est connecté au diffuseur d'arômes via le câble d'alimentation. Ce câble a des connecteurs enfichables à chaque extrémité. Le connecteur USB se branche sur l'adaptateur secteur, et la fiche ronde s'insère dans le diffuseur d'arômes.

N'utilisez PAS d'autres adaptateurs ou cordons secteur avec votre diffuseur d'arômes, car cela pourrait provoquer une surchauffe et des conditions potentiellement dangereuses. N'utilisez PAS de rallonges USB, car elles peuvent provoquer une chute de tension et entraîner un dysfonctionnement du diffuseur d'arômes.

*(Reportez-vous à  4 **Connexion à l'adaptateur secteur** à la page 2).*

Lors de la connexion à l'adaptateur secteur, assurez-vous que la prise et la fiche s'emboîtent solidement avant de brancher l'adaptateur secteur sur l'alimentation secteur. Des fiches desserrées provoqueront un fonctionnement irrégulier, voire un non-fonctionnement.

Assurez-vous que le niveau d'eau est rempli au niveau maximum avant utilisation. Le niveau maximum est clairement marqué à l'intérieur du gobelet et ne doit pas être dépassé.

Fonction de redémarrage automatique

Votre diffuseur d'arômes SHARP dispose d'une fonctionnalité unique grâce à laquelle il s'allume automatiquement chaque fois que l'alimentation est connectée. Cette fonction pratique vous permet d'utiliser l'appareil avec une prise intelligente permettant une utilisation à distance.

*(Reportez-vous à  5 **Connexion de votre diffuseur d'arômes via une prise intelligente** à la page 2).*

La fonction de redémarrage automatique ne fonctionnera pas si le niveau d'eau est trop bas. Assurez-vous, avant d'utiliser cette fonction avancée, que l'eau est au niveau maximum et que, si nécessaire, il y a de l'huile dans l'appareil.

Lorsque vous utilisez la fonction de redémarrage automatique, assurez-vous que le couvercle est correctement et solidement installé. Si le couvercle n'est pas correctement en place, de l'eau peut s'échapper de l'appareil.

Huiles essentielles

Ce diffuseur d'arômes est compatible avec la majorité des huiles essentielles disponibles chez de nombreux fournisseurs. Il est recommandé de n'utiliser que 3 à 5 gouttes d'huile avec chaque remplissage d'eau de niveau maximum. Suivez les conseils d'utilisation fournis avec l'huile essentielle pour de meilleurs résultats.

Avant d'utiliser des huiles essentielles, vérifiez les étiquettes d'avertissement pour obtenir des conseils sur les allergies.

Nettoyage

Après chaque utilisation, nettoyez la tasse et le couvercle du diffuseur d'arômes avec un chiffon doux.

*(Reportez-vous à  6 **Nettoyer votre diffuseur d'arômes** à la page 2).*

NE PAS utiliser de nettoyeurs alcalins ou acides puissants.

NE PAS utiliser de nettoyeurs abrasifs ou de chiffons de nettoyage abrasifs.

Figyelem:

Az Ön termékén ez a szimbólum látható. Ez azt jelenti, hogy a használt elektromos és elektronikus termékeket nem szabad keverni az egyéb háztartási hulladékkal. Ezen termékek számára külön gyűjtőrendszer van fenntartva.



A. A felhasználók (magánháztartások) számára nyújtott ártalmatlanítási információk

1. az Európai Unióban

Figyelem: Ha ártalmatlanítani szeretné ezt a berendezést, ne doga ki közönséges hulladékgyűjtőbe!

A használt elektromos és elektronikus berendezéseket külön kell kezelni, az azok megfelelő kezelését, hasznosítását és újrahasznosítását előíró jogszabályoknak megfelelően.

A tagállamok általi bevezetést követően az uniós tagállamokon belül a magánháztartások díjmentesen* adhatják le használt elektromos és elektronikus berendezéseiket a kijelölt gyűjtőhelyeken.

Egyes országokban* a helyi kiskereskedő díjmentesen visszaveszi a régi terméket, ha Ön egy hasonló új terméket vásárol.

*) További részletekért forduljon a helyi hatósághoz.

Ha az Ön használt elektromos vagy elektronikus berendezései elemeket vagy akkumulátorokat tartalmaznak, kérjük, ezeket elkülönítve, a helyi előírásoknak megfelelően ártalmatlanítsa.

A termék megfelelő ártalmatlanításával Ön hozzájárul ahhoz, hogy a hulladékot a szükséges kezelésnek, hasznosításnak és újrahasznosításnak vessék alá, és így megelőzheti a környezetre és az emberi egészségre gyakorolt esetleges negatív hatásokat, amelyek egyébként a nem megfelelő hulladékkezelésből adódhatnak.

2. Az EU-n kívüli más országokban

Ha e terméket ártalmatlanítani szeretné, kérjük, lépjen kapcsolatba a helyi hatóságokkal, és érdeklődjön a megfelelő ártalmatlanítási eljárásról.

Svájcban: A használt elektromos vagy elektronikus

berendezések ingyenesen visszavihetők a kereskedőnek, még akkor is, ha nem vásárol új terméket.

További gyűjtőpontok a www.swico.ch vagy a www.sens.ch honlapon található.

B. Üzleti felhasználókra vonatkozó ártalmatlanítási információk

1. az Európai Unióban

Az üzleti célokra használt, és kiselejtezni kívánt termékek esetén:

Forduljon SHARP kereskedőjéhez, aki tájékoztatja Önt a termék visszavételének feltételeiről. A visszavétel és az újrahasznosítás lehetséges költségei Önt terhelhetik. A kisebb termékeket (és kis mennyiségeket) a helyi gyűjtőpontok visszavehetik. Spanyolországban: Kérjük, a használt termékek visszavételével kapcsolatban forduljon a bevált gyűjtőrendszer vagy a helyi hatósághoz.

2. Az EU-n kívüli más országokban

Ha e terméket ártalmatlanítani szeretné, kérjük, lépjen kapcsolatba a helyi hatóságokkal, és érdeklődjön a megfelelő ártalmatlanítási eljárásról.

Sharp Consumer Electronics Poland sp. z o.o. kijelenti, hogy ez az eszköz megfelel az alapvető követelményeknek és más vonatkozó rendelkezéseknek. **Az EU megfeleléségi nyilatkozat teljes szövege az alábbi linken keresztül érhető el:**

<https://www.sharpconsumer.com/documents-of-conformity/>

A hálózati adapteren használt szimbólumok



Csak a használati utasításban felsorolt tápegységet használja



Ez a jel azt jelenti, hogy a terméket környezetbarát módon kell ártalmatlanítani, nem dobható az általános háztartási hulladék közé.



Váltóáramú feszültség



Egyenáramú feszültség



Class II készülék



Kizárólag beltéri használatra



Tápegység típusa



Rövidzárlat védett transzformátor

Fontos biztonsági előírások

Olvassa el alaposan és tartsa meg későbbi használatra.

Figyelmeztetés



- A SHARP nem vállal semmilyen felelősséget a jelen használati utasítás be nem tartásából eredő veszteségekért vagy károkért.
- Az aromadiffúzort csak az otthonában, a jelen használati útmutatóban leírt felhasználási célokra szabad használni.
- Az aromadiffúzor jogosulatlan használata és módosítása életveszélyt és egészségvédelmi kockázatot eredményezhet.
- Aromadiffúzort 8. életévüket betöltött gyermekek, korlátozott fizikai, érzékszervi vagy szellemi képességű személyek csak akkor használhatják, ha felügyeletük biztosított, vagy az aromadiffúzor biztonságos használatát nekik elmagyarázták, és az esetleges veszélyeket megértették.
- Az aromadiffúzor nem játék, ne engedje, hogy gyermekek játsszanak a készülékkel.
- Nem ajánlott a gyermek általi tisztítás és karbantartás sem.
- A kábelt csak a mellékelt kábellel csatlakoztassa a hálózati adapter egyenáramú kimenetéhez. Tartsa be az aromadiffúzoron feltüntetett feszültségadatokat.
- NE használjon elektromos hosszabbító kábeleket.
- NE vezesse a tápkábelt éles tárgyak közelében, és ügyeljen arra, hogy a kábel ne akadjon be.
- NE húzza ki a hálózati adaptert az aljzatból nedves kézzel vagy a kábelnél fogva.
- NE használja az aromadiffúzort kád, zuhanyzó vagy úszómedence közvetlen közelében (tartson legalább 3 m távolságot). Ne érintse meg az aromadiffúzort nedves kézzel.
- NE helyezze az aromadiffúzort hőforrás közelébe.
- NE tegye ki a tápkábelt közvetlen hőnek (pl. felhevített főzőlap, nyílt láng, forró vasalótalp vagy fűtőtest).
- Védje a tápkábelt az olajtól. Ügyeljen arra, hogy a tápkábelben ne legyenek illóolajok.
- Gondoskodjon arról, hogy az aromadiffúzor megfelelően legyen elhelyezve, hogy működése során stabilan álljon, és hogy senki sem botolhat meg a tápkábelbe.
- Az aromadiffúzor nem vízálló.
- Kizárólag beltéri használatra.
- NE tárolja az aromadiffúzort kültéren.
- Az aromadiffúzort száraz, gyermekektől elzárt helyen tárolja. Ajánlott az aromadiffúzort az eredeti csomagolásában tárolni.
- Ha a tápkábel sérült, NE használja.
- Csak alkoholt NEM tartalmazó illatanyagokat, aromákat vagy illóolajokat használjon.
- Az alkohol kárt tehet az aromadiffúzorban. Az aromadiffúzor ilyen adalékanyagok miatti károsodását nem fedezi a garancia.
- Minden karbantartás, tisztítás előtt és minden használat után kapcsolja ki az aromadiffúzort, és húzza ki a hálózati adaptert a konnektorból.
- Az aromadiffúzor mindennemű javítását csak szakképzett villanyszerelő végezheti el.
- Kizárólag a SHARP vagy annak beszállítója által biztosított hálózati adaptert használja.

- Ügyeljen arra, hogy használat közben az aromadiffúzor ne legyen olyan tárgyak közelében, amelyek szennyeződhetnek a készülékből kibocsátott pára által.
- Felhívjuk figyelmét arra, hogy bizonyos illóolajok hatással lehetnek egyes háziállatokra. Használat előtt konzultáljon szakemberrel.
- A levegő páratartalmának növekedése elősegítheti a biológiai organizmusok szaporodását.
- Gondoskodjon arról, hogy a készülék körül keletkezett nedvesség vagy páralecsapódás le legyen törölve. Ne engedje, hogy az aromadiffúzor környezetében lévő nedvszívó anyagok benedvesedjenek.
- Amikor nincs használatban, ürítse ki a vizet a készülékből.
- Törölés előtt győződjön meg arról, hogy a készülék üres és tiszta.
- A vizet 3 naponta cserélje ki, és a csészét tisztítsa meg. Ha ez nem történik meg, fennáll a mikroorganizmusok elszaporodásának és potenciális egészségügyi problémák kialakulásának lehetősége.
- Következetes használat esetén ürítse ki a vizet készülékből, és tisztítsa meg, eltávolítva az esetlegesen felhalmozódott vízkövet, lerakódásokat vagy lepedéket. Töltse fel tiszta vízzel.
- Ez a készülék vízpárát bocsát ki, használja körültekintően.
- Az aromadiffúzor víztartálya antibakteriális anyagból készült, amely megakadályozza a mikroorganizmusok felhalmozódását. Ügyeljen arra, hogy ne sértse meg a víztartályt.
- Egyes illóolajok pigmenteket tartalmaznak, amelyek elhomályosíthatják vagy elszinezhetik a készüléket. Ügyeljen arra, hogy ezek használatakor körültekintően járjon el, és használat után tisztítsa meg a készüléket.

Az aromadiffúzor leírása



(Lásd az  1 **Az aromadiffúzor fő részei** című részt a 1. oldalon).

Az aromadiffúzor a következő részekből áll:

1. Tápkábel
2. AC-adapter
3. Tápfeszültség bemenet
4. Fedő
5. Vízcsésze
6. Maximum szint jelzés
7. Ultrahangos membrán
8.  Be-/Kikapcsoló gomb
9.  Fényszabályzó gomb
10. Levegőkivezető nyílás (Feltöltéskor vigyázzon, hogy ebbe a nyílásba ne jusson víz)
11. Ventilátor

Vezérlők

Be-/Kikapcsoló gomb (8 tétel)

A készülék be- és kikapcsolásához használja a  gombot, amely a készülék oldalán található. A bekapcsoláshoz egy egyszerű nyomásra van szükség. A  gomb megnyomásakor kattánó hang hallatszik. A bekapcsoláshoz nyomja meg egyszer, a kikapcsoláshoz nyomja meg újra.

Fényszabályzó gomb (9 tétel)

A fény erősségét a fényszabályzó  gomb megnyomásával lehet szabályozni. Ez a gomb az alábbiak szerint működik, ha a lámpa világít.

1. Egy nyomás - a fény elhalványul.
2. Újabb nyomás - a fény kikapcsol.
3. Újabb nyomás - a lámpa maximális fényerősségen felkapcsol.
4. A  gomb nyomkodásával az 1-3 pont ismétlődik a fentiek szerint.

Tippek és tanácsok

A SHARP aromadiffúzor problémamentes használatá érdekében kövesse a jelen használati útmutatóban található tanácsokat és az alábbi pontokat:

- NE takarja el a ventilátor rácsát, mert akkor a pára nem jut ki megfelelően.
- Használat előtt és az automatikus indítás funkcióval történő használat esetén tölts fel a csészét a maximális vízszintig.
- Figyeljen, hogy a fedél mindig rendesen legyen lezárva.

Az aromadiffúzor használata

Az aromadiffúzor vízzel való feltöltése előtt vagy kapcsolja ki azt az elűsítő  gombbal, vagy húzza ki a konnektorból.

Töltse fel a vizes csészét a jelzett maximális jelzésig. Ne töltsse a maximális jelölés fölé, különben, az aromadiffúzor nem fog megfelelően működni, és a víz kifolyik belőle.

Ez az aromadiffúzor tiszta vízzel használható, ideális esetben desztillált vízzel, vagy ha ez nem áll rendelkezésre, akkor tiszta csapvízzel. A csésze a maximális szintig való feltöltése után illóolajokat adhatunk a vízhez. Ne felejtse el követni az illóolaj használati útmutatását a megfelelő mennyiség használatának biztosítása érdekében.

(Lásd a  **2 Vízszint jelölés** című részt a 1. oldalon).

Helyezze vissza a fedelet úgy hogy az megfelelően igazodjon és pontosan illeszkedjen a készülék aljába. Ha a fedél nem illeszkedik rendesen, a fedél és az alsó rész között rés keletkezik és víz szivároghat ki a készülékből. Ha a fedél nem illeszkedik megfelelően, forgassa el, és próbálja meg újra.

(Lásd a  **3 A fedél megfelelő felszerelése** című részt a 1. oldalon).

A fedél megfelelő felszerelése után a készüléket be lehet kapcsolni. Ehhez nyomja meg a készülék oldalán található be-/kikapcsoló  gombot. A készülék bekapcsol, és a LED teljes fényerővel világít.

A tápellátás csatlakoztatása az aromadiffúzorhoz

Az Ön SHARP aromadiffúzora külső hálózati AC-adapterrel működik. Fontos, hogy ezt a hálózati AC-adaptert tartsa távol a víztől, és ne kezelje vagy érintse meg nedves kézzel.

Az AC-adapter a hálózati tápegységhez csatlakozik, majd a tápkábelen keresztül csatlakozik az aromadiffúzorhoz. Ennek a kábelnek mindkét végén préselt csatlakozók vannak; az USB-csatlakozó az AC-adapterhez csatlakozik; a kerek dugó az aromadiffúzorhoz illeszkedik.

NE használjon más AC-adaptert vagy kábelt az aromadiffúzorral, mivel ez túlmelegedést és potenciálisan veszélyes helyzeteket okozhat. NE használjon USB hálózati hosszabbító kábeleket, mivel ezek feszültségcsökkenést okozhatnak, és az aromadiffúzor hibás működését eredményezhetik.

(Lásd a  **4 Csatlakoztatás a AC-adapterhez** című részt a 2. oldalon).

A AC-adapterhez való csatlakoztatáskor győződjön meg arról, hogy a csatlakozóaljzat és a dugó stabilan illeszkedik egymáshoz, mielőtt az adaptert a hálózatra csatlakoztatná. A lazán illeszkedő dugók hibás működést vagy működésképtelenséget okozhatnak.

Használat előtt ellenőrizze, hogy a vízszint a maximális szintig van-e feltöltve; a maximális szint jól láthatóan fel van tüntetve a csésze belsejében, és nem szabad túltelteni.

Automatikus indítás funkció

A SHARP aromadiffúzoregyedi funkciója automatikusan bekapcsolja azt, amikor csatlakoztatjuk a tápegységet. Ez a praktikus funkció lehetővé teszi, hogy a készüléket a távvezérlést lehetővé tevő intelligens konnektorral használja.

(Lásd a  **5 Aromadiffúzor csatlakoztatása intelligens konnektoron keresztül** című részt a 2. oldalon).

Az automatikus indítás funkció nem működik, ha a vízszint túl alacsony. Győződjön meg e fejlett funkció használata előtt, hogy a víz a maximális szinten van, és szükség esetén, hogy van-e olaj a készülékben.

Az automatikus indítás funkció használatakor győződjön meg arról, hogy a fedél rendesen és biztonságosan van-e felszerelve. Ha a fedél nincs megfelelően felszerelve, a víz kifolyhat a készülékből.

Illóolajak

Ez az aromadiffúzor kompatibilis a legtöbb beszállítótól kapható illóolajjal. Javasoljuk, hogy csak 3-5 csepp olajat használjon minden maximális vízszintű töltethez. A legjobb eredmény elérése érdekében kövesse az illóolajokhoz mellékelt használati utasításokat.

Az illóolajak használata előtt ellenőrizze az allergiára vonatkozó figyelmeztető címkéket.

Tisztítás

Minden használat után az aromadiffúzor csészét és fedelét tisztítsa meg egy puha kendővel.

(Lásd az  **6 Az aromadiffúzor tisztítása** című részt a 2. oldalon).

NE használjon erősen lúgos vagy savas tisztítószereket.

NE használjon súrolószert vagy súroló hatású törlőkendőt.

Attenzione:

Il tuo prodotto è contrassegnato con questo simbolo. Significa che prodotti elettrici ed elettronici non andrebbero mischiati a rifiuti domestici generali. Esiste un sistema di raccolta specifico per questi prodotti.



A. Informazioni sullo smaltimento (privati)

1. Nell'Unione europea

Attenzione: Se vuoi smaltire questo apparecchio, non usare la spazzatura ordinaria!

Gli apparecchi elettrici ed elettronici usati devono essere trattati separatamente e nel rispetto della legge che richiede trattamento, recupero e riciclaggio appropriati di apparecchi elettrici ed elettronici.

Secondo le disposizioni degli stati membri, i privati possono restituire all'interno dell'UE i propri apparecchi elettrici ed elettronici usati per raccolte specifiche e senza costi*.

In alcuni paesi*, il tuo rivenditore locale può portare indietro il tuo vecchio prodotto senza costi aggiuntivi se ne acquisti uno nuovo simile.

*) Contatta le autorità locali per ulteriori dettagli.

Se il tuo apparecchio elettrico o elettronico ha batterie o accumulatori, smaltiscili separatamente in anticipo secondo le normative locali. Smaltendo questo prodotto correttamente aiuti ad assicurare che i rifiuti subiscano il trattamento, il recupero e il riciclaggio necessari prevenendo così potenziali effetti negativi sull'ambiente e sulla salute umana che potrebbero altrimenti insorgere a causa di una gestione dei rifiuti non appropriata.

2. In altri paesi al di fuori dell'UE

Se vuoi eliminare questo prodotto, contatta le autorità locali e chiedi quali sono le modalità per un corretto smaltimento.

Per la Svizzera: Gli apparecchi elettrici o elettronici possono essere restituiti senza costi aggiuntivi al rivenditore, anche se non acquisti un nuovo prodotto.

Ulteriori strutture di raccolta sono elencate sulla homepage www.swico.ch o www.sens.ch.

B. Informazioni sullo smaltimento per utenti aziendali

1. Nell'Unione europea

Se questo prodotto è utilizzato per scopi professionali e si desidera eliminarlo:

Contatta il tuo rivenditore SHARP che ti informerà sulle modalità di restituzione del prodotto. Potrebbero venirti addebitati i costi derivanti dalla restituzione e dal riciclo.

Prodotti piccoli (o piccole quantità) potrebbero essere ritirate dalle strutture di raccolta locali.

Per la Spagna: Contatta il sistema di raccolta stabilito o la tua autorità locale per la restituzione dei tuoi prodotti usati.

2. In altri paesi al di fuori dell'UE

Se si vuole eliminare questo prodotto, contattare le autorità locali e chiedere quali siano le modalità per un corretto smaltimento.

Con la presente, Sharp Consumer Electronics Poland sp. z o.o. dichiara che questo dispositivo soddisfa i requisiti essenziali e le altre disposizioni rilevanti. **Il testo completo della Dichiarazione di conformità UE è disponibile al link seguente:**

<https://www.sharpconsumer.com/documents-of-conformity/>

Simboli utilizzati sull'adattatore CA



Usare esclusivamente gli alimentatori elencati nel manuale utente



Questo simbolo significa che il prodotto deve essere smaltito in modo rispettoso dell'ambiente, non insieme ai rifiuti domestici.



Tensione AC



Tensione DC



Apparecchiatura di Classe II



Solo per uso interno



Tipo di alimentatore



Trasformatore protetto da cortocircuito

Importanti istruzioni di sicurezza

Leggi con attenzione e conserva per consultazioni future.

Avvertenza

- SHARP rifiuta ogni responsabilità per perdite o danni risultanti dall'incapacità di seguire queste istruzioni per l'uso.
- Il Diffusore di aromi deve essere usato soltanto in casa per gli scopi descritti in queste istruzioni.
- Un uso non autorizzato e modifiche tecniche al diffusore di aromi possono portare a pericoli per la vita e la salute.
- Questo Diffusore di aromi può essere utilizzato da bambini dagli 8 anni in su e da persone con ridotte capacità fisiche, sensoriali o mentali o con mancanza di esperienza e conoscenza se ricevono supervisione o istruzioni sull'uso del Diffusore di aromi in maniera sicura e se comprendono i rischi comportati.
- Il Diffusore di aromi non è un giocattolo: non permettere a bambini di giocare con l'unità.



- Non è consigliata la pulizia e la manutenzione da parte di bambini.
- Connettere l'alimentatore CA soltanto all'uscita CD tramite il cavo fornito. Rispetta le informazioni sul voltaggio fornite dal diffusore di aromi.
- NON usare prolunghe.
- NON far scorrere il cavo di alimentazione su bordi appuntiti e assicurati che non resti intrappolato.
- NON tirare l'alimentatore dalla spina con mani bagnate o reggendolo per il cavo.
- NON usare il Diffusore di aromi nelle immediate vicinanze di una vasca da bagno, una doccia o una piscina (rispetta una distanza minima di 3 metri). Inoltre, non toccare il Diffusore di aromi con le mani bagnate.
- NON collocare il Diffusore di aromi vicino a una sorgente di calore.
- NON sottoporre il cavo di alimentazione a calore diretto (come una piastra calda, fiamme aperte, ferri da stiro o resistenze calde).
- Proteggi il cavo di alimentazione dall'olio. Assicurati che il cavo di alimentazione non sia contaminato con oli essenziali.
- Assicurati che il Diffusore di aromi sia posizionato correttamente per assicurare un alto livello di stabilità durante il suo utilizzo e assicurati che nessuno possa inciampare sul cavo di alimentazione.
- Il Diffusore di aromi non è a prova di schizzi.
- Solo per uso interno.
- NON conservare il Diffusore di aromi all'esterno.
- Conserva il Diffusore di aromi in un posto asciutto inaccessibile ai bambini. Si consiglia di utilizzare la confezione originale quando si conserva il Diffusore di aromi.
- Se il cavo di alimentazione è danneggiato, NON USARE.
- Usa solo fragranze, aromi o oli essenziali che NON contengono alcol.
- L'alcol può danneggiare il Diffusore di aromi. Se il tuo Diffusore di aromi viene danneggiato da tali additivi, la garanzia non copre tali danni.
- Prima di qualsiasi manutenzione, pulizia e dopo ciascun utilizzo, spegni il Diffusore di aromi e stacca la spina dell'alimentatore dalla presa.

- Qualsiasi riparazione al tuo Diffusore di aromi deve essere eseguita soltanto da un elettricista qualificato.
- Usa solo l'alimentatore CA fornito da SHARP o da un suo rivenditore.
- Quando è in uso, assicurati che il tuo Diffusore di aromi non sia vicino a qualsiasi oggetto che possa essere contaminato dalla nebbia che viene emessa dal dispositivo.
- Tieni presente che gli oli essenziali potrebbero avere effetti negativi su alcuni animali domestici. Consultati con una persona qualificata prima dell'uso.
- A causa dell'aumento dell'umidità dell'aria, ciò potrebbe incoraggiare la crescita di organismi biologici..
- Assicurarsi che eventuale umidità intorno all'unità sia rimossa. Non consentire a materiali assorbenti intorno al Diffusore di aromi di divenire umidi.
- Quando non è in uso, assicurarsi che l'acqua sia rimossa dall'unità.
- Assicurarsi che l'unità sia svuotata dall'acqua e pulita prima di conservarla.
- Assicurarsi che l'acqua sia sostituita e la coppa pulita ogni 3 giorni. Se ciò non è effettuato esiste la possibilità che micro-organismi vengano generati causando potenziali danni per la salute.
- Quando è usato in modo costante, fare scolare l'acqua dall'unità e pulire, rimuovendo scaglie, depositi o pellicole che potrebbero essersi formati. Riempire con acqua pulita.
- Questa unità emette vapore, fare attenzione durante l'uso.
- Il tuo serbatoio di diffusione degli aromi è realizzato in materiale anti-batterico che previene la formazione di micro-organismi. Fare attenzione a non danneggiare il serbatoio dell'acqua.
- Alcuni oli essenziali contengono pigmenti che possono macchiare o scolorare l'unità. Assicurati di fare attenzione quando li usi e di pulire l'unità dopo l'uso.

Descrizione del Diffusore di aromi



(Consulta  1 **Parti principali del tuo Diffusore di aromi** a pagina 1).

Il tuo Diffusore di aromi è composto dalle seguenti parti:

1. Cavi di alimentazione
2. Adattatore CA
3. Ingresso corrente
4. Coperchio
5. Tazza d'acqua
6. Segno del massimo
7. Membrana ultrasuoni
8.  Pulsante On/Off
9.  Pulsante controllo luce
10. Apertura fuoriuscita aria (quando riempi l'unità, assicurati che non entri acqua in questa apertura)
11. Ventilatore

Controlli

Pulsante On/Off (elemento 8)

Per accendere e spegnere l'unità usa il pulsante , che si trova sul lato dell'unità e richiede una semplice pressione. Quando il pulsante  viene premuto, scatta. Premi una volta per accendere, premi di nuovo per spegnere.

Pulsante luce (elemento 9)

Puoi controllare l'intensità della luce premendo il pulsante . Se la luce è accesa, questo pulsante funziona come segue.

1. Premi una volta: la luce diventa soffusa.
2. Premi di nuovo: la luce si spegne.
3. Premi di nuovo: la luce si accende al livello massimo.
4. Premendo il pulsante , si ripetono i passaggi da 1 a 3 descritti sopra.

Suggerimenti principali

Per un uso senza problemi del tuo Diffusore di aromi SHARP, segui i consigli descritti in questo manuale e i punti di seguito:

- NON bloccare la griglia della ventola in quanto ciò impedirebbe alla nebbia di essere emessa correttamente.
- Riempi la tazza al livello massimo di acqua prima dell'uso e quando viene usato con la funzione Riavvio automatico.
- Assicuratevi che il coperchio sia sempre chiuso correttamente.

Usare il Diffusore di aromi

Prima di riempire il Diffusore di aromi con l'acqua, spegnilo usando il pulsante  sul lato anteriore o disconnettilo dall'alimentazione.

Riempi la tazza d'acqua fino al livello massimo indicato. Non superare il segno del massimo in quanto ciò impedirebbe al Diffusore di aromi di funzionare correttamente e provocherebbe riversamenti di acqua.

Questo Diffusore di aromi è progettato per essere usato con acqua pulita: idealmente dovrebbe essere acqua distillata oppure, se questa non è disponibile, puoi usare acqua di rubinetto pulita. Una volta che la tazza è stata riempita fino al massimo, possono essere aggiunti gli oli essenziali. Assicuratevi di seguire le istruzioni relative agli oli essenziali per assicurarvi di usare la quantità corretta.

(Consulta  2 **Segno del livello di acqua** a pagina 1).

Rimetti il coperchio, assicurandoti che sia correttamente allineato e che entri bene nella base dell'unità. Se il coperchio non è installato correttamente, ci sarà uno spazio tra esso e la base che permette all'acqua di gocciolare lungo il lato dell'unità. Se il coperchio non entra correttamente, ruotalo e riprova.

(Consulta  3 **Posizionamento corretto del coperchio** a pagina 1).

Una volta che il coperchio è stato correttamente riposto, è possibile accendere l'unità. Per fare ciò, premi il pulsante On/Off  che si trova sul lato. L'unità si accenderà e il LED sarà al massimo della luminosità.

Connettere l'alimentazione al Diffusore di aromi

Il tuo nuovo Diffusore di aromi SHARP funziona con un alimentatore CA esterno. È importante che questo alimentatore sia tenuto lontano dall'acqua e che non venga manipolato o toccato con le mani bagnate.

Il tuo alimentatore si inserisce nella presa della corrente e poi viene connesso al Diffusore di aromi attraverso il cavo di alimentazione. Questo ha dei connettori modellati su ciascuna estremità; il connettore USB si inserisce nell'alimentatore; la spina rotonda si inserisce nel Diffusore di aromi.

NON usare un altro alimentatore o cavo con il tuo Diffusore di aromi in quanto ciò potrebbe provocare un surriscaldamento e condizioni potenzialmente pericolose. NON usare cavi di prolungamento per l'alimentazione USB in quanto ciò potrebbe provocare cali di voltaggio e malfunzionamenti del Diffusore di aromi.

(Consulta  4 **Connettere l'alimentatore** a pagina 2).

Quando connessi l'alimentatore assicurati che la spina e la presa si incastrino bene tra loro prima di collegare l'alimentatore nella presa della corrente. Collegamenti instabili provocano un funzionamento altalenante o nessun funzionamento.

Assicuratevi di riempire di acqua al massimo livello prima di utilizzare il dispositivo; il livello massimo è segnato chiaramente all'interno della tazza e non deve essere superato.

Funzione Riavvio automatico

Il tuo Diffusore di aromi SHARP è dotato di una funzionalità unica con cui si accende automaticamente ogni qual volta viene connessa l'alimentazione. Questa comoda funzione ti permette di usare l'unità con una spina smart che consente un controllo remoto.

(Consulta  5 **Connettere il Diffusore di aromi tramite spina smart** a pagina 2).

La funzione Riavvio automatico non funzionerà se il livello dell'acqua è troppo basso. Prima di usare questa funzionalità avanzata, assicurati che il livello dell'acqua sia al massimo e che, se necessario, ci sia olio nel dispositivo.

Quando usi la funzione Riavvio automatico, assicurati che il coperchio sia chiuso bene e in maniera stabile prima di procedere. Se il coperchio non è inserito correttamente, potrebbe riversarsi acqua dall'unità.

Oli essenziali

Questo Diffusore di aromi è compatibile con la maggior parte degli oli essenziali disponibili presso diversi fornitori. Si consiglia di usare solo 3-5 gocce di olio per ogni livello massimo di acqua. Segui i consigli per l'uso forniti con l'olio essenziale per i migliori risultati.

Prima di usare oli essenziali, controlla le etichette di avvertenza per consigli sulle allergie.

Pulizia

Dopo ogni uso, pulisci il coperchio e la tazza del Diffusore di aromi con un panno morbido.

(Consulta  6 **Pulire il Diffusore di aromi** a pagina 2).

NON usare detergenti forti alcalini o acidi.

NON usare detergenti abrasivi o panni abrasivi.

Let op:

Uw product is van dit symbool voorzien. Dit betekent dat afgedankte elektrische en elektronische apparatuur niet samen met het normale huisafval mogen worden weggegooid. Er bestaat een afzonderlijk inzamelingsstelsel voor deze producten.



A. Informatie over afvalverwijdering voor gebruikers (particuliere huishoudens)

1. In de Europese Unie

Let op: Deze apparatuur niet samen met het normale huisafval weggooien!

Afgedankte elektrische en elektronische apparatuur moet gescheiden worden ingezameld conform de wetgeving inzake de verantwoorde verwerking, terugwinning en recycling van afgedankte elektrische en elektronische apparatuur.

Na de invoering van de wet door de lidstaten mogen particuliere huishoudens in de lidstaten van de Europese Unie hun afgedankte elektrische en elektronische apparatuur kosteloos* naar hiertoe aangewezen inzamelingsinrichtingen brengen*.

In sommige landen* kunt u bij de aanschaf van een nieuw apparaat het oude product kosteloos bij uw lokale distributeur inleveren.

*) Neem contact op met de plaatselijke autoriteiten voor verdere informatie.

Als uw elektrische of elektronische apparatuur batterijen of accumulatoren bevat dan moet u deze afzonderlijk conform de plaatselijke voorschriften weggooien. Door dit product op een verantwoorde manier weg te gooien, zorgt u ervoor dat het afval de juiste verwerking, terugwinning en recycling ondergaat en potentiële negatieve effecten op het milieu en de menselijke gezondheid worden voorkomen die anders zouden ontstaan door het verkeerd verwerken van het afval.

2. In andere landen buiten de Europese Unie

Als u dit product wilt weggooien, neem dan contact op met de plaatselijke autoriteiten voor informatie omtrent de juiste verwijderingsprocedure.

Voor Zwitserland: U kunt afgedankte elektrische en elektronische apparatuur kosteloos bij de distributeur inleveren, zelfs als u geen nieuw product koopt. Aanvullende inzamelingsinrichtingen zijn vermeld op de startpagina van www.swico.ch of www.sens.ch.

B. Informatie over afvalverwijdering voor bedrijven

1. In de Europese Unie

Als u het product voor zakelijke doeleinden heeft gebruikt en als u dit wilt weggooien:

Neem contact op met uw SHARP-dealer die u inlichtingen verschaft over de terugname van het product. Het kan zijn dat u een bijdrage voor de terugname en recycling moet betalen. Kleine producten (en kleine hoeveelheden) kunnen door de lokale inzamelingsinrichtingen worden verwerkt.

Voor Spanje: Neem contact op met de inzamelingsinrichting of de lokale autoriteiten voor de terugname van uw afgedankte producten.

2. In andere landen buiten de Europese Unie

Als u dit product wilt weggooien, neem dan contact op met de plaatselijke autoriteiten voor informatie omtrent de juiste verwijderingsprocedure.

Hierbij verklaart Sharp Consumer Electronics Poland sp. z o.o. dat dit apparaat voldoet aan de essentiële vereisten en andere relevante bepalingen. **De volledige tekst van de EU-conformiteitsverklaring is beschikbaar via de link:** <https://www.sharpconsumer.com/documents-of-conformity/>

Symbolen die worden gebruikt op de AC-adapter



Gebruik alleen de stroomvoorziening die in de gebruikershandleiding is vermeld



Dit symbool betekent dat het product op een milieuvriendelijke manier weggegooid dient te worden en niet met huisvuil.



AC voltage



DC voltage



Apparatuur van klasse II



Uitsluitend voor gebruik binnenshuis



Type voeding



Kortsluitbeveiligde transformator

Belangrijke veiligheidsinstructies

Lees deze zorgvuldig door en bewaar deze voor gebruik in de toekomst.

Waarschuwing!

- SHARP wijst alle aansprakelijkheid af voor verlies of schade die het gevolg is van het niet opvolgen van deze gebruiksaanwijzing.
- U mag de geurverspreider uitsluitend in huis gebruiken voor de in deze gebruiksaanwijzing beschreven doeleinden.
- Ongeoorloofd gebruik en technische wijzigingen aan de geurverspreider kunnen leiden tot gevaar voor leven en gezondheid.
- Deze geurverspreider kan worden gebruikt door kinderen van 8 jaar en ouder en personen met verminderde lichamelijke, zintuiglijke of verstandelijke vermogens of gebrek aan ervaring en kennis, zolang ze onder toezicht

staan of zijn geïnstrueerd over het gebruik van de geurverspreider op een veilige manier en op de hoogte zijn van het gevaar tijdens het gebruik.

- Uw geurverspreider is geen speelgoed, sta niet toe dat kinderen met het apparaat spelen.
- Reiniging en gebruikersonderhoud door kinderen wordt niet aanbevolen.
- Sluit de kabel alleen aan op de DC-uitgang van de AC-adapter via de meegeleverde kabel. Neem de informatie over het voltage op de geurverspreider in acht.
- Gebruik GEEN verlengkabels.
- Laat de voedingskabel NIET over scherpe randen lopen en zorg ervoor dat deze niet bekneld kan raken.
- Trek de AC-adapter NIET uit het stopcontact met natte handen of door aan de voedingskabel te trekken.
- Gebruik de geurverspreider NIET in de onmiddellijke nabijheid van een bad, douche of zwembad (neem een minimale afstand van 3 m in acht). Raak de geurverspreider ook niet aan met natte handen.
- Plaats de geurverspreider NIET in de buurt van een warmtebron.
- Stel de voedingskabel NIET bloot aan directe hitte (zoals een warme kookplaat, open vuur, hete strijkijzers of verwarmingselementen).
- Bescherm de voedingskabels tegen olie. Zorg ervoor dat de voedingskabel niet verontreinigd raakt met etherische oliën.
- Zorg ervoor dat de geurverspreider goed en stevig gepositioneerd is om tijdens de werking een hoge stabiliteit te garanderen. Zorg ervoor dat niemand over de voedingskabel kan struikelen.
- De geurverspreider is niet spatwaterdicht.
- Uitsluitend voor gebruik binnenshuis.
- Bewaar de geurverspreider NIET buitenshuis.
- Bewaar de geurverspreider op een droge plaats die niet toegankelijk is voor kinderen. We raden om bij de originele verpakking te gebruiken om de geurverspreider op te bergen.
- Als de voedingskabel beschadigd is, gebruik deze dan NIET.
- Gebruik alleen geurstoffen, aroma's of etherische oliën die GEEN alcohol bevatten.

- Alcohol kan de geurverspreider beschadigen. Als uw geurverspreider beschadigd wordt door dergelijke toevoegingen, dan valt deze schade niet onder de garantie.
- Schakel de geurverspreider vóór elk onderhoud, reiniging en na elk gebruik uit en trek de stekker van de AC-adapter uit het stopcontact te halen.
- Uitsluitend een gekwalificeerde elektricien mag reparaties aan uw geurverspreider uitvoeren.
- Gebruik alleen de AC-adapter die SHARP of hun leverancier geleverd heeft.
- Zorg ervoor dat de geurverspreider tijdens het gebruik niet in de buurt staat van voorwerpen die verontreinigd kunnen worden met de nevel die uit het apparaat komt.
- Let op: sommige huisdieren kunnen last hebben van sommige etherische oliën. Raadpleeg voor gebruik een gekwalificeerd persoon.
- De toename van de luchtvochtigheid kan de groei van biologische organismen bevorderen.
- Veeg vocht of condens rond het apparaat weg. Zorg ervoor dat absorberende materialen rondom de aromadiffuser niet vochtig worden.
- Haal het water uit het apparaat wanneer dit niet wordt gebruikt.
- Zorg dat het apparaat leeg en schoon is alvorens u het opbergt.
- Ververs het water en reinig het het reservoir elke 3 dagen. Als u dit niet doet, dan bestaat de kans dat micro-organismen groeien en mogelijke gezondheidsproblemen veroorzaken.
- Bij voortdurend gebruik tapt u het water af uit het apparaat en maakt u het apparaat schoon. Verwijder hierbij ook eventuele kalkaanslag, afzettingen of filmresten. Vul het apparaat met schoon water.
- Dit apparaat geeft waterdamp af, wees voorzichtig bij gebruik.
- Het waterreservoir van uw geurverspreider is gemaakt van antibacterieel materiaal dat de opbouw van micro-organismen voorkomt. Let op dat het waterreservoir niet beschadigd raakt.
- Sommige etherische oliën bevatten pigmenten die het apparaat kunnen aantasten of bevleken. Wees voorzichtig bij het gebruik van het apparaat en reinig dit na gebruik.

Beschrijving van de geurverspreider



(Raadpleeg  1 **Belangrijkste onderdelen van uw geurverspreider** op pagina 1).

Uw geurverspreider bestaat uit de volgende onderdelen:

1. Voedingskabel
2. AC-adapter
3. Stroomingang
4. Deksel
5. Waterreservoir
6. Maximale vulstreep
7. Ultrasoon membraan
8.  Aan/uit-knop
9.  Lampbedieningsknop
10. Luchtuitlaatopening (let er bij het vullen op dat er geen water in deze opening komt)
11. Ventilator

Bediening

Aan/uit-knop (item 8)

Om het apparaat aan en uit te zetten gebruikt u de knop . Deze bevindt zich aan de zijkant van het apparaat. U kunt dit met een eenvoudige druk op de knop aanzetten. Als u de knop  indrukt, dan klikt deze. Druk eenmaal op de knop om het apparaat aan te zetten, druk nogmaals om het apparaat te zetten.

Lichtknop (item 9)

Het is mogelijk de intensiteit van het licht te regelen door op de lichtknop  te drukken. Deze knop werkt als onderstaand beschreven als het licht aan is.

1. Eén keer drukken - licht dimt.
2. Nogmaals drukken - licht gaat uit.
3. Nogmaals drukken - licht gaat op maximaal niveau drukken.
4. Door op de knop  te drukken herhaalt u 1 tot 3 zoals hierboven.

Belangrijkste tips en hints

Voor een probleemloos gebruik van uw SHARP-geurverspreider dient u de adviezen in deze gebruiksaanwijzing en de onderstaande punten op te volgen:

- Blokkeer het ventilatorrooster NIET, anders verspreidt het apparaat de nevel niet correct.
- Vul vóór gebruik het reservoir tot het maximale waterniveau en als u het apparaat gebruikt met de automatische herstartfunctie.
- Zorg ervoor dat het deksel altijd goed geplaatst is.

Uw nieuwe geurverspreider gebruiken

Alvorens u uw geurverspreider met water vult, moet u het apparaat uitschakelen met de knop  aan de voorkant. U kunt ook de stekker uit het stopcontact trekken.

Vul het waterreservoir tot de aangegeven maximummarkering. Overschrijd deze maximummarkering niet. Dit heeft tot gevolg heeft dat de geurverspreider niet correct werkt en dat er water wordt gemorst.

Deze geurverspreider is ontworpen om gebruikt met schoon water te worden. Idealiter is dit gedestilleerd water, maar als dit niet beschikbaar is, dan kunt u schoon kraanwater gebruiken. Zodra het reservoir tot het maximum is gevuld, kunt u etherische oliën aan het water toevoegen. Volg de instructies van de etherische olie op om zeker te zijn dat u de juiste hoeveelheid gebruikt.

*(Raadpleeg  2 **Waterpeilmkering** op bladzijde 1).*

Plaats het deksel terug, zorg ervoor dat dit correct is uitgelijnd en dat dit goed in de basis van het apparaat past. Als u het deksel niet correct plaatst, dan is er een opening tussen het deksel en de basis. Hierdoor kan er water langs de zijkant van het apparaat naar beneden kan druppelen. Als het deksel niet goed past, draai het dan en probeer het opnieuw.

*(Raadpleeg  3 **Correcte plaatsing van het deksel** op bladzijde 1).*

Zodra u het deksel correct hebt aangebracht, kunt u het

apparaat aanzetten. Druk hiertoe op de aan/uit-knop  aan de zijkant. Het apparaat schakelt in en de led gaat op volle helderheid branden.

Uw geurverspreider aansluiten op de stroom

Uw nieuwe SHARP-geurverspreider werkt met een externe AC-adapter. Het is belangrijk dat u deze AC-adapter uit de buurt van water houdt en dat u het apparaat niet bedient of aanraakt als uw handen nat zijn.

Sluit de AC-adapter aan op het elektriciteitsnet en vervolgens op de geurverspreider via de voedingskabel. Deze kabel heeft aangepoten connectoren aan elk uiteinde: de USB-connector past in de AC-adapter en de ronde stekker past in de geurverspreider.

Gebruik GEEN andere AC-adapter of kabel in combinatie met uw geurverspreider. Dit kan leiden tot oververhitting en mogelijk gevaarlijke situaties. Gebruik GEEN USB-voedingsverlengkabels, omdat hierdoor de spanning kan dalen, waardoor de geurverspreider mogelijk niet goed functioneert.

*(Raadpleeg  4 **De AC-adapter aansluiten** op pagina 2).*

Bij het aansluiten van de AC-adapter moet u ervoor zorgen dat de contactdoos en de stekker goed op elkaar aansluiten alvorens u de AC-adapter op het elektriciteitsnet aansluit. Loszittende stekkers veroorzaken een onregelmatige of geen werking.

Zorg er vóór gebruik voor dat het waterpeil tot aan het maximumpeil is gevuld. Het maximumpeil is duidelijk aangegeven in het reservoir en mag niet worden overschreden.

Functie “Automatisch herstarten”

Uw SHARP-geurverspreider heeft een unieke functie waardoor deze automatisch inschakelt wanneer de stroomvoorziening wordt aangesloten. Dankzij deze handige functie kunt u het apparaat gebruiken met een slimme stekker die bediening op afstand mogelijk maakt.

(Raadpleeg  5 Uw geurverspreider aansluiten via een slimme stekker op pagina 2).

De functie “Automatisch herstarten” werkt niet als het waterpeil te laag is. Alvorens u deze geavanceerde functie gebruikt, dient u ervoor te zorgen dat het water is gevuld tot het maximumpeil en dat er indien nodig etherische olie in het apparaat zit.

Als u de functie “Automatisch herstarten” gebruikt, dan moet u eerst controleren of het deksel goed en stevig is geplaatst. Als het deksel niet goed geplaatst is, dan kan er water uit het apparaat lopen.

Etherische oliën

Deze geurverspreider is compatibel met de meeste etherische oliën die verkrijgbaar zijn bij vele leveranciers. We raden aan om slechts 3-5 druppels olie te gebruiken bij elke maximale watervulling. Volg het gebruikadvies bij de etherische olie voor de beste resultaten.

Voordat u essentiële oliën gebruikt, moet u de waarschuwingsetiketten raadplegen voor advies over allergieën.

Aan het opruimen

Maak het reservoir van de geurverspreider en het deksel na elk gebruik schoon met een zachte doek.

(Raadpleeg  6 Uw geurverspreider schoonmaken op pagina 2).

Gebruik GEEN sterk alkalische of zure reinigingsmiddelen.

Gebruik GEEN schurende reinigingsmiddelen of schurende reinigingsdoeken.

Uwaga:

Państwa produkt jest oznaczony tym symbolem. Oznacza on, że zużytych urządzeń elektrycznych i elektronicznych nie można łączyć ze zwykłymi odpadami z gospodarstw domowych. Dla tych produktów istnieje oddzielny system zbiórki odpadów.



A. Informacje dla użytkowników (prywatnych gospodarstw domowych) dotyczące usuwania odpadów

1. W krajach Unii Europejskiej

Uwaga: Zużytego urządzenia nie wolno usuwać razem ze zwykłymi odpadami!

Zużyty sprzęt elektryczny i elektroniczny należy usuwać oddzielnie, zgodnie z wymogami prawa dotyczącymi odpowiedniego przetwarzania, odzysku i recyklingu zużytego sprzętu elektrycznego i elektronicznego.

Po wdrożeniu przepisów unijnych w Państwach Członkowskich prywatne gospodarstwa domowe na terenie krajów UE mogą bezpłatnie* zwracać zużyty sprzęt elektryczny i elektroniczny do wyznaczonych punktów zbiórki odpadów.

W niektórych krajach* można bezpłatnie zwrócić stary produkt do lokalnych punktów sprzedaży detalicznej pod warunkiem, że zakupi Państwo podobny nowy produkt.

* W celu uzyskania dalszych informacji na ten temat należy skontaktować się z lokalnymi władzami.

Jeśli zużyty sprzęt elektryczny i elektroniczny jest wyposażony w baterie lub akumulatory, należy je usunąć oddzielnie, zgodnie z wymogami lokalnych przepisów. Jeśli ten produkt zostanie usunięty we właściwy sposób, pomogą Państwu zapewnić, że odpady zostaną poddane przetworzeniu, odzyskowi i recyklingowi, a tym samym zapobiec potencjalnym negatywnym skutkom dla środowiska naturalnego i zdrowia ludzkiego, które w przeciwnym razie mogłyby mieć miejsce na skutek niewłaściwej obróbki odpadów.

2. Kraje pozaunijne

W celu uzyskania szczegółowych informacji na temat prawidłowej metody pozbycia się zużytego urządzenia, prosimy o kontakt z władzami lokalnymi.

W Szwajcarii: Zużyte urządzenia elektryczne lub elektroniczne można bezpłatnie zwracać do sprzedawcy, nawet jeśli nie zostanie zakupiony nowy produkt.

Szczegóły na temat punktów zbiórki odpadów są wymienione na stronie: www.swico.ch lub www.sens.ch.

B. Informacje dla użytkowników biznesowych dotyczące usuwania odpadów

1. W krajach Unii Europejskiej

W przypadku gdy produkt używany jest do celów handlowych i zamierzają go Państwo usunąć:

Należy skontaktować się z autoryzowanym sprzedawcą firmy SHARP, który poinformuje o możliwości zwrotu wyrobu. Być może będą Państwo musieli ponieść koszty zwrotu i recyklingu produktu. Produkty niewielkich rozmiarów (i w małych ilościach) można zwrócić do lokalnych punktów zbiórki odpadów.

W Hiszpanii: W celu usunięcia zużytego produktu prosimy o skontaktowanie się z wyznaczonym punktem systemu zbiórki odpadów lub władzami lokalnymi.

2. Kraje pozaunijne

Jeśli chcą Państwo pozbyć się produktu, należy skontaktować się z władzami lokalnymi i uzyskać informacje na temat prawidłowej metody usunięcia produktu.

Sharp Consumer Electronics Poland sp. z o.o. niniejszym oświadcza, że to urządzenie spełnia zasadnicze wymagania oraz inne stosowne przepisy. **Pełen tekst deklaracji zgodności**

WE jest dostępny pod następującym linkiem:

<https://www.sharpconsumer.com/documents-of-conformity/>

Symbole stosowane na zasilaczu AC



Należy korzystać wyłącznie z zasilacza opisanego w instrukcji obsługi.



Ten symbol oznacza, że produkt należy usuwać w sposób przyjazny dla środowiska, a nie z innymi odpadkami gospodarczymi.



Napięcie zmienne



Napięcie stałe



Urządzenie klasy II



Wyłącznie do użytku w pomieszczeniach



Typ zasilania



Transformator chroniący przed zwarciem

Wskazówki dotyczące bezpieczeństwa

Należy dokładnie przeczytać instrukcję obsługi i zachować na przyszłość.

Ostrzeżenie

- Firma SHARP nie ponosi jakiegokolwiek odpowiedzialności za straty lub uszkodzenia powstałe w wyniku nieprzestrzegania niniejszej instrukcji obsługi.
- Aromatyzjer przeznaczony jest wyłącznie do użytku domowego do celów opisanych w niniejszej instrukcji obsługi.
- Jakiegokolwiek wykorzystanie i modyfikacje techniczne aromatyzjera bez upoważnienia mogą doprowadzić do zagrożenia życia i zdrowia.
- Aromatyzjer może być użytkowany przez dzieci w wieku powyżej ośmiu lat i osoby o zmniejszonych możliwościach fizycznych, sensorycznych i umysłowych, a także przez osoby bez doświadczenia i odpowiedniej wiedzy, jeśli

znajdują się pod nadzorem osoby odpowiedzialnej za ich bezpieczeństwo lub zostały poinstruowane na temat bezpiecznego użytkowania urządzenia i rozumieją wiążące się z nim zagrożenia.

- Aromatyzjer nie jest zabawką. Należy uniemożliwić dzieciom wykorzystywanie go do zabawy.
- Nie jest zalecane czyszczenie urządzenia ani wykonywanie czynności konserwacyjnych przez dzieci.
- Przewód dostarczony w zestawie należy podłączyć wyłącznie do wyjścia prądu stałego (DC) zasilacza. Należy zapoznać się z informacjami na temat napięcia podanymi na aromatyzjerze.
- NIE WOLNO stosować przedłużaczy.
- NIE WOLNO prowadzić przewodu zasilającego po ostrych krawędziach i należy upewnić się, że nie został przyciśnięty.
- NIE WOLNO odłączać zasilacza od gniazdka elektrycznego mokrymi rękoma ani ciągnąc za przewód zasilający.
- NIE WOLNO używać aromatyzjera w bezpośrednim sąsiedztwie wanny, prysznicza lub basenu (należy zachować minimalną odległość 3 m). Nie należy również dotykać aromatyzjera mokrymi rękoma.
- NIE WOLNO umieszczać aromatyzjera w pobliżu źródeł ciepła.
- NIE WOLNO narażać przewodu zasilającego na bezpośrednie działanie ciepła (np. gorącej płyty grzewczej, otwartego ognia, gorącej stopy żelazka lub grzejnika).
- Należy chronić przewody zasilające przed działaniem oleju. Należy upewnić się, że przewód zasilający nie został zanieczyszczony olejkami eterycznymi.
- Należy odpowiednio ustawić aromatyzjer, aby zapewnić wysoką stabilność podczas pracy urządzenia oraz upewnić się, że nikt nie potknie się o przewód zasilający.
- Aromatyzjer nie jest odporny na bezpośrednie działanie wody.
- Wyłącznie do użytku w pomieszczeniach.
- NIE WOLNO przechowywać aromatyzjera na zewnątrz.
- Aromatyzjer należy przechowywać w suchym miejscu, niedostępnym dla dzieci. Zalecane jest przechowywanie aromatyzjera w oryginalnym opakowaniu.
- NIE WOLNO używać uszkodzonego przewodu zasilającego.
- Należy stosować wyłącznie zapachy, aromaty lub olejki eteryczne, które NIE zawierają alkoholu.
- Alkohol może uszkodzić aromatyzjer. Uszkodzenia aromatyzjerów spowodowane tego rodzaju dodatkami nie są objęte gwarancją.



- Przed przystąpieniem do jakichkolwiek czynności konserwacyjnych, czyszczenia oraz po każdym użyciu należy wyłączyć aromatyzery i odłączyć zasilacz od gniazdka elektrycznego.
- Wszelkie naprawy aromatyzera należy powierzać wyłącznie wykwalifikowanemu elektrykowi.
- Należy używać wyłącznie zasilacza dostarczonego przez firmę SHARP lub jej dostawcę.
- Podczas użytkowania należy upewnić się, że aromatyzery nie znajdują się w pobliżu jakichkolwiek przedmiotów, które mogłyby zostać zanieczyszczone mgiełką emitowaną z urządzenia.
- Należy pamiętać, że olejki eteryczne mogą negatywnie wpływać na niektóre zwierzęta domowe. Przed użyciem skontaktuj się z wykwalifikowaną osobą.
- Wzrost wilgotności powietrza może sprzyjać rozwojowi mikroorganizmów.
- Należy pamiętać o usuwaniu wszelkiej wilgoci z otoczenia urządzenia. Nie wolno dopuścić do zawilgocenia jakichkolwiek materiałów chłonnych wokół aromatyzera.
- Jeśli aromatyzery nie będzie używane, należy upewnić się, że woda została z niego całkowicie usunięta.
- Jeśli aromatyzery ma być przed dłuższy czas przechowywane, należy upewnić się, że został całkowicie opróżniony z wody i oczyszczony.
- Należy upewnić się, że woda jest wymieniana, a pojemnik na wodę czyszczony co trzy dni. W przeciwnym może dojść do rozwoju mikroorganizmów, prowadzącego do potencjalnych problemów zdrowotnych.
- Przy częstym użytkowaniu należy opróżnić urządzenie z wody i wycisnąć je, usuwając kamień, osady i naloty, które mogły się w nim osadzić. Następnie ponownie napełnić czystą wodą.
- Opiswane urządzenie emituje parę wodną, należy zachować ostrożność podczas eksploatacji.
- Zbiornik na wodę dyfuzora zapachowego został wykonany z materiału antybakteryjnego, który zapobiega rozwojowi mikroorganizmów. Należy zachować ostrożność, aby nie uszkodzić zbiornika na wodę.
- Niektóre olejki eteryczne zawierają pigmenty, które mogą powodować zmatowienie lub przebarwienie urządzenia.

Należy zachować ostrożność podczas ich stosowania i oczyścić urządzenie po użyciu.

Opis aromatyzera



(Zapoznaj się z opisem  1 **Podstawowe elementy aromatyzera** na stronie 1).

Aromatyzery składają się z następujących elementów:

1. Przewód zasilający
2. Zasilacz
3. Wejście zasilania
4. Pokrywka
5. Pojemnik na wodę
6. Oznaczenie maks. poziomu
7. Membrana ultradźwiękowa
8. Przycisk ON/OFF 
9. Przycisk sterowania podświetleniem 
10. Wylot powietrza (Podczas napełniania należy upewnić się, że do wylotu powietrza nie dostaje się woda.)
11. Wentylator

Elementy sterujące

Przycisk ON/OFF (element 8)

Do włączenia lub wyłączenia aromatyzera użyj przycisku  , który znajduje się z przodu urządzenia i wymaga naciśnięcia, aby włączyć zasilanie urządzenia. Naciśnięty przycisk  kliknij. Naciśnij przycisk jeden raz, aby włączyć zasilanie urządzenia; naciśnij ponownie przycisk, aby wyłączyć zasilanie.

Przycisk sterowania podświetleniem (element 9)

Istnieje możliwość regulowania intensywności podświetlenia za pomocą przycisku sterowania podświetleniem  . Jeśli podświetlenie zostanie włączone, działanie przycisku jest następujące.

1. Naciśnij jeden raz – podświetlenie zostanie przyciemnione.
2. Naciśnij ponownie – podświetlenie zostanie wyłączone.
3. Naciśnij ponownie – podświetlenie zostanie włączone z maksymalnym poziomem jasności.

4. Naciskanie przycisku ☀ powoduje 3-etapowe przełączenie podświetlenia w sposób opisany powyżej.

Najważniejsze ostrzeżenia i wskazówki

Aby zapewnić bezproblemowe korzystanie z aromatyзера firmy SHARP, należy postępować zgodnie ze wskazówkami podanymi w niniejszej instrukcji obsługi oraz poniższych punktach:

- NIE WOLNO blokować kratki wentylatora, ponieważ spowoduje to nieprawidłową emisję mgiełki.
- Należy napełnić pojemnik na wodę do maksymalnego poziomu przed użyciem i podczas korzystania z funkcji automatycznego restartu.
- Należy zawsze upewnić się, że pokrywka została prawidłowo nałożona.

Korzystanie z nowego aromatyзера

Przed napełnieniem aromatyзера wodą należy wyłączyć zasilanie urządzenia za pomocą przycisku (⏻) znajdującego się z przodu lub odłączyć od zasilania sieciowego.

Napełnij pojemnik na wodę do oznaczonego maksimum. Nie należy przekraczać poziomu maksymalnego, ponieważ spowoduje to nieprawidłowe działanie aromatyзера i rozlanie wody.

Aromatyzer przeznaczony jest do użytku z czystą wodą, najlepiej z destylowaną; jeśli destylowana woda nie jest dostępna, można użyć czystą wodę bieżącą. Po napełnieniu pojemnika na wodę do poziomu maksymalnego można do wody dodać olejki eteryczne. Należy postępować zgodnie z zaleceniami dotyczącymi olejków eterycznych, aby stosować je w prawidłowej ilości.

(Zapoznaj się z opisem  2 Oznaczenie poziomu wody na stronie 1).

Nałóż pokrywkę upewniając się, że jest prawidłowo wyrównana i dopasowana do podstawy urządzenia. Jeśli pokrywka nie zostanie prawidłowo zainstalowana, między nią a podstawą powstanie szczelina umożliwiająca kapanie wody po boku

urządzenia. Jeśli pokrywka nie jest prawidłowo zamocowana, obróć ją i spróbuj ponownie nałożyć.

(Zapoznaj się z opisem  3 Prawidłowe zamocowanie pokrywki na stronie 1).

Po prawidłowym nałożeniu pokrywki można włączyć zasilanie urządzenia. W tym celu naciśnij przycisk ON/OFF (⏻) znajdujący się z przodu urządzenia. Urządzenie włączy się, a podświetlenie LED zostanie włączone z maksymalnym poziomem jasności.

Podłączenie zasilania do aromatyзера

Nowy aromatyzer firmy SHARP działa z zewnętrznym zasilaczem. Ważne jest, aby zasilacz ustawić z dala od wody, nie obsługując go ani nie dotykać mokrymi rękami.

Zasilacz należy podłączyć do gniazdka elektrycznego, a następnie do aromatyзера za pomocą przewodu zasilającego. Przewód posiada odpowiednie złącza na każdym końcu; złącze USB należy podłączyć do zasilacza; okrągła wtyczka pasuje do aromatyзера.

Aromatyзера NIE WOLNO używać z jakimkolwiek innym zasilaczem lub przewodem, ponieważ mogłoby to spowodować przegrzanie i potencjalnie niebezpieczne warunki. NIE WOLNO stosować przedłużaczy USB, ponieważ mogą spowodować spadek napięcia i nieprawidłowe działanie aromatyзера.

(Zapoznaj się z opisem  4 Podłączenie zasilacza na stronie 2).

Podczas podłączania urządzenia do zasilacza: przed podłączeniem zasilacza do gniazdka elektrycznego należy upewnić się, że gniazdko i wtyczka są dobrze dopasowane. Luźno dopasowane wtyczki spowodują nieprawidłowe działanie lub uniemożliwią działanie urządzenia.

Przed użyciem należy upewnić się, że pojemnik został napełniony wodą po poziomie maksymalnego; poziom maksymalny jest wyraźnie oznaczony wewnątrz pojemnika i nie należy go przekraczać.

Funkcja automatycznego restartu

Aromatyzery firmy SHARP wyposażony jest w unikalną funkcję, dzięki której urządzenie włącza się automatycznie po podłączeniu zasilania. Ta przydatna funkcja pozwala na wykorzystanie urządzenia z inteligentną wtyczką umożliwiającą zdalne sterowanie.

*(Zapoznaj się z opisem  5 **Podłączenie aromatyzera za pomocą inteligentnej wtyczki** na stronie 2).*

Funkcja automatycznego restartu nie działa, jeśli poziom wody jest zbyt niski. Przed korzystaniem z tej zaawansowanej funkcji należy upewnić się, że pojemnik został napełniony wodą po poziomie maksymalnego, a w urządzeniu znajduje się olejek (jeśli to konieczne).

W przypadku korzystania z funkcji automatycznego restartu należy wcześniej upewnić się, że pokrywka jest prawidłowo i bezpiecznie nałożona. Jeśli pokrywka nie zostanie prawidłowo zainstalowana, woda może wylewać się z urządzenia.

Olejki eteryczne

Aromatyzery jest kompatybilny z większością olejków eterycznych dostępnych u różnych dostawców. Zalecane jest stosowanie tylko 3–5 kropli olejku na każde napełnienie pojemnika wodą do poziomu maksymalnego. Należy postępować zgodnie z zaleceniami dostarczonymi z olejkami eterycznymi, aby uzyskać najlepsze efekty.

Przed użyciem olejków eterycznych należy zapoznać się z ostrzeżeniami podanymi na etykietach, które zawierają porady dla alergików.

Czyszczenie

Po każdym użyciu należy oczyścić pojemnik i pokrywkę aromatyzera miękką ściereczką.

*(Zapoznaj się z opisem  6 **Czyszczenie aromatyzera** na stronie 2).*

NIE WOLNO stosować silnych zasadowych ani kwasowych środków czyszczących.

NIE WOLNO stosować żrących środków czyszczących ani szorstkich ściereczek do czyszczenia.

Obs:

Produkten är märkt med den här symbolen. Det betyder att förbrukade elektriska och elektroniska produkter inte ska blandas med vanliga hushållssopor. Det finns ett separat insamlingsystem för dessa produkter.



Fler insamlingsställen finns listade på hemsidan www.swico.ch och www.sens.ch.

A. Information om återvinning för användare (privata hushåll)

1. I Europeiska unionen

Obs: Om du vill kassera denna utrustning, använd inte den vanliga soptunnan!

Använd elektrisk och elektronisk utrustning måste hanteras separat och i enlighet med lagstiftning som kräver korrekt hantering, återvinning och återanvändning av begagnad elektrisk och elektronisk utrustning.

Följande implementationen av medlemsstaterna, kan privata hushåll inom EU-länderna återlämna deras begagnade elektriska och elektroniska produkter till särskilda insamlingsplatser gratis*.

I vissa länder* kan din lokala återförsäljare också ta tillbaka din gamla produkt gratis om du köper en liknande ny.

*) Vänligen kontakta din lokala myndighet för ytterligare detaljer.

Om din förbrukade elektriska eller elektroniska utrustning innehåller batterier eller ackumulatörer, deponera dessa separat i enlighet med lokala krav. Genom att avyttra denna produkt på korrekt sätt kommer du att bidra till att säkerställa att avfall genomgår nödvändig behandling, återvinning och materialåtervinning och därmed förhindra eventuella negativa effekter på miljön och människors hälsa som annars kan uppkomma på grund av felaktig sophantering.

2. I andra länder utanför EU

Om du vill kassera denna produkt ska du kontakta de lokala myndigheterna och fråga efter rätt metod för avfallshantering. För Schweiz: Förbrukade elektriska eller elektroniska produkter kan returneras kostnadsfritt till återförsäljaren, även om du inte köper en ny produkt.

B. Information om avfallshantering för företagsanvändare

1. I Europeiska unionen

Om produkten används för yrkesmässiga ändamål och du vill kassera den:

Kontakta din SHARP-återförsäljare som informerar dig om återtagandet av produkten. Du kan komma att debiteras för kostnaderna för återtagande och återvinning. Små produkter (och små mängder) kan tas tillbaka av dina lokala insamlingsanläggningar.

För Spanien: Kontakta det etablerade insamlingsystemet eller de lokala myndigheterna för återtagning av dina förbrukade produkter.

2. I andra länder utanför EU

Om du vill kassera denna produkt ska du kontakta de lokala myndigheterna och fråga efter rätt metod för avfallshantering.

Härmed förklarar Sharp Consumer Electronics Poland sp. z o.o. att denna enhet överensstämmer med de väsentliga kraven och övriga relevanta bestämmelser. **Hela texten för EU-försäkran om överensstämmelse finns tillgänglig via länken:**

<https://www.sharpconsumer.com/documents-of-conformity/>

Symboler som används på nätadaptern



Använd endast strömförsörjning enligt vad som anges i användarmanualen



Denna symbol innebär att produkten ska kasseras på ett miljövänligt sätt och inte i hushållsavfallet.



Växelspänning



Likspänning



Klass II-utrustning



Endast för användning inomhus



Typ zasilania



Kortslutningsskyddad transformator

Viktiga säkerhetsföreskrifter

Läs noggrant och spara för framtida referens.

Varning

- SHARP avsäger sig allt ansvar för förlust eller skada som uppstår till följd av underlåtenhet att följa bruksanvisningen.
- Aromdiffusern får endast användas i hemmet för de ändamål som beskrivs i dessa instruktioner.
- Obehörig användning och tekniska ändringar av aromdiffusern kan leda till fara för liv och hälsa.
- Denna aromdiffuser kan användas av barn från 8 år och uppåt och personer med nedsatt fysisk, sensorisk eller mental förmåga eller brist på erfarenhet och kunskap om de övervakas eller får instruktioner angående användning av aromdiffusern på ett säkert sätt och förstår riskerna.
- Din aromdiffuser är inte en leksak, låt inte barn leka med enheten.
- Rengöring och användarunderhåll av barn rekommenderas inte.



- Anslut endast kabeln till nätadapterns likström via den medföljande kabeln. Observera spänningsinformationen som anges på aromdiffusern.
- Använd INTE elförlängningsladdar.
- Dra INTE nätkabeln över skarpa kanter och se till att den inte fastnar.
- Dra INTE nätadaptern ur uttaget med våta händer eller genom att hålla i nätkabeln.
- Använd INTE aromdiffusern i omedelbar närhet av ett badkar, dusch eller pool (observera ett minsta avstånd på 3 m). Vidrör inte heller aromdiffusern med våta händer.
- Placera INTE aromdiffusern nära en värmekälla.
- Utsätt INTE nätkabeln för direkt värme (till exempel en värmeplatta, öppna lågor, heta stryjkjärn eller värmare till exempel).
- Skydda strömsladdar från olja. Se till att nätkabeln inte är förorenad med eteriska oljor.
- Se till att aromdiffusern är korrekt placerad för att säkerställa hög stabilitet under drift och se till att ingen kan snubbla över nätkabeln.
- Aromdiffusern är inte stänksäker.
- Endast för användning inomhus.
- Förvara INTE aromdiffusern utomhus.
- Förvara aromdiffusern på en torr plats oåtkomligt för barn. Det rekommenderas att originalförpackningen används när du förvarar din aromdiffuser.
- Använd den INTE om nätkabeln är skadad.
- Använd endast dofter, aromer eller eteriska oljor som INTE innehåller alkohol.
- Alkohol kan skada aromdiffuser. Om din aromdiffuser skadas av sådana tillsatser täcks inte garantin.
- Stäng av aromdiffusern och dra ut nätadaptern ur uttaget före underhåll, rengöring och efter varje användning.
- Reparationer på din aromdiffuser får endast utföras av en kvalificerad eltekniker.
- Använd endast nätadaptern som tillhandahålls av SHARP eller deras leverantör.
- Se till att din aromdiffuser inte är i närheten av föremål som kan bli förorenade med dimman som släpps ut från enheten när den används.

- Observera att vissa djur kan påverkas av vissa eteriska oljor. Kontrollera med en kvalificerad person före användning.
- På grund av ökad luftfuktighet i luften kan detta uppmuntra tillväxt av biologiska organismer.
- Se till att fukt eller fuktighet runt enheten torkas bort. Låt inga absorberande material runt aromdiffusorn bli fuktiga.
- När den inte används, se till att vatten dräneras från enheten.
- Se till att enheten är tom på vatten och rengörs innan du förvarar den.
- Se till att vattnet byts ut och koppen rengörs var tredje dag. Om detta inte görs finns det en risk för att mikroorganismer sprider sig och orsakar potentiella hälsoproblem.
- När den används konsekvent, töm ut vatten från enheten och rengör, ta bort eventuell kalk, avlagringar eller film som kan ha byggts upp. Fyll på med rent vatten.
- Denna enhet avger vattenånga, var försiktig när du använder den.
- Din aromdiffusor-vattentank är tillverkad med ett antibakteriellt material som förhindrar uppbyggnaden av mikroorganismer. Var noga med att inte skada vattentanken.
- Vissa eteriska oljor innehåller pigment som kan skada eller färga enheten. Se till att försiktighet iakttas vid användning av dessa och rengör enheten efter användning.

Beskrivning av aromdiffusern



(Se  1 **Huvuddelar i din aromdiffusor** på sidan 1).

Din aromdiffusor består av följande delar:

1. Strömkabel
2. Nätdapter
3. Strömringång
4. Lock
5. Vattenkopp
6. Max-märke
7. Ultraljudsmembran
8.  På/Av-knapp
9.  Ljuskontroll-knapp
10. Luftutloppsöppning (Vid påfyllning se till att inget vatten kommer in i denna öppning)
11. Fläkt

Reglage

På/Av-knapp (artikel 8)

För att slå på och stänga av enheten använder du knappen  som är placerad på sidan av enheten och kräver ett enkelt tryck för att slå på. När knappen  trycks in kommer det att klicka. Tryck en gång för att slå på, tryck igen för att stänga av.

Ljusknapp (artikel 9)

Det är möjligt att styra intensiteten av ljuset genom att trycka på ljusknappen . Denna knapp fungerar som nedan om lampan lyser.

1. Tryck en gång - ljus tonas ned.
2. Tryck igen - lampan släcks.
3. Tryck igen - ljuset tänds på maximal nivå.
4. Att trycka på knappen  upprepar 1 till 3 enligt ovan.

Topptips och råd

För problemfri användning av din SHARP aromdiffuser, följ råden i denna bruksanvisning och punkterna nedan:

- Blockera INTE fläktgrillen eftersom detta gör att dimman inte släpps ut korrekt.
- Fyll koppen till maximal vattennivå före användning och när den används med automatisk omstartsfunktion.
- Se till att locket alltid sitter korrekt.

Använda din nya aromdiffuser

Innan du fyller din aromdiffuser med vatten, stäng av antingen via knappen  på framsidan eller koppla från elnätet.

Fyll vattenkoppen till det maximala märket som anges. Överskrid inte maximimärket eftersom detta kommer att orsaka att aromdiffusorn inte fungerar korrekt och orsakar spill av vatten.

Denna aromdiffuser är konstruerad för att användas med rent vatten, helst bör detta vara destillerat vatten eller om detta inte är tillgängligt kan du använda rent kranvatten. När koppen har fyllts till maximal nivå kan eteriska oljor tillsättas i vattnet. Var noga med att följa anvisningarna om eterisk olja för att säkerställa att rätt mängd används.

(SE  2 **Vattennivåmärke** på sidan 1).

Sätt tillbaka locket och se till att det är korrekt inriktat och sitter ordentligt i enhetens bas. Om locket inte är korrekt installerat kommer det att finnas ett mellanrum mellan det och basen som gör att vattnet kan droppa ner på enhetens sida. Om locket inte passar korrekt rotera och försök igen.

(Se  3 **Korrekt montering av locket** på sidan 1).

När locket har monterats korrekt är det möjligt att slå på enheten. För att göra detta, tryck på knappen på/av  placerad på sidan. Enheten kommer att starta och LED-lampan lyser med full ljusstyrka.

Anslutning av ström till din aromdiffuser

Din nya SHARP aromdiffuser fungerar med en extern nätadapter. Det är viktigt att nätadaptern hålls borta från vatten och inte används eller vidrörs om händerna är våta.

Din nätadapter ansluts till elnätet och ansluts sedan till aromdiffusern via nätkabeln. Denna kabel har gjutna kontakter i vardera änden; USB-kontakten ansluts till nätadaptern; den runda kontakten passar in i aromdiffusern.

Använd INTE någon annan nätadapter eller sladd med din aromdiffuser eftersom det kan orsaka överhettning och potentiellt farliga förhållanden. Använd INTE USB-förlängningskablar eftersom dessa kan orsaka att spänningen sjunker och att aromdiffusern fungerar felaktigt.

(Se  4 **Anslutning till nätadaptern** på sidan 2).

När du ansluter till nätadaptern, se till att uttaget och kontakten sitter ordentligt ihop innan du ansluter nätadaptern till elnätet. Löst sittande kontakter kommer att orsaka antingen oregelbunden eller ingen funktion.

Se till att vattennivån är fylld till maximal nivå före användning; den maximala nivån är tydligt markerad inuti koppen och får inte överskridas.

Automatisk omstartsfunktion

Din SHARP aromdiffuser har en unik funktion där den slås på automatiskt när strömförsörjningen ansluts. Denna praktiska funktion gör att du kan använda enheten med en smart kontakt som möjliggör fjärrkontroll.

(Se  5 **Ansluta din aromdiffuser via en smart kontakt** på sidan 2).

Automatisk omstartsfunktion fungerar inte om vattennivån är för låg. Se till att innan du använder den här avancerade funktionen att vattnet är på maximal nivå och att det vid behov finns olja i enheten.

När du använder automatisk omstartsfunktion, se till att locket sitter ordentligt och säkert innan du gör det. Om locket inte är korrekt monterat kan vatten rinna ut ur enheten.

Eteriska oljor

Denna aromdiffuser är kompatibel med de flesta eteriska oljor som finns tillgängliga från många leverantörer. Det rekommenderas att endast 3-5 droppar olja används med varje maximal vattenpåfyllning. Följ bruksanvisningen som medföljer den eteriska oljan för bästa resultat.

Innan du använder eteriska oljor, kontrollera varningsetiketterna för allergirådgivning.

Rengöring

Rengör aromdiffusersn kopp och lock efter varje användning med en mjuk trasa.

(Se  6 **Rengöra din aromdiffuser** på sidan 2).

Använd INTE starka alkaliska eller sura rengöringsmedel.

Använd INTE slipande rengöringsmedel eller slipande trasor.

**Technical specification | Technické údaje | Technische Daten | Teknisk spesifikasjon |
Especificación técnica | Caractéristiques techniques | Műszaki jellemzők | Specifiche
tecniche | Technische specificaties | Dane techniczne | Teknisk spesifikasjon**

EN	CS	DE	DK	ES	FR
Model	Model	Modell	Model	Modelo	Modèle
Packaging Content	Obsah balení	Verpackungsinhalt	Hvad er der i emballagen?	Contenido del embalaje	Contenu de l'emballage
Power Requirements	Frekvence	Stromanschluss	Strømkrav	Requisitos de energía	Alimentation requise
Power Consumption	Spotřeba energie	Stromverbrauch	Strømforbrug	Consumo de energía	Consommation électrique
External AC Adapter	Externí síťový adaptér	Externer AC-Adapter	Ekstern vekselstrømsadapter	Cable de CA externo	Adaptateur secteur externe
Tank Capacity (ml)	Kapacita zásobníku (ml)	Tankkapazität (ml)	Tankkapacitet (ml)	Capacidad del depósito (ml)	Capacité du réservoir (mL)
Noise Level (dB)	Hladina hluchnosti (dB)	Geräuschpegel (dB)	Støjniveau (dB)	Nivel de ruido dB	Niveau de bruit (dB)
LED Colour	Barva LED	LED-Farbe	LED-farve	Color del LED	Couleur des voyants DEL
LED Light Modes	Světelné režimy LED	LED-Lichtmodi	Lysdiodetilstande	Modos de luz LED	État du voyant DEL
Power adapter	Nápaděcí adaptér	Netzadapter	Strømadapter	Adaptador de corriente	Adaptateur électrique
Model Name	Název modelu	Modellname	Modelnavn	Nombre del modelo	Nom du modèle
Input	Vstup	Eingang	Indgang	Entrada	Entrée
Output	Výstup	Ausgang	Udgang	Salida	Sortie
Manufacturer	Výrobce	Hersteller	Producent	Fabricante	Fabricant

HU	IT	NL	PL	SV	
Modell	Modello	Model	Model	Modell	DF-A1E
Csomag tartalma	Contenuto dell'imballaggio	Inhoud verpakking	Zawartość opakowania	Förpackningens innehåll	Aroma Diffuser, AC adaptor, Power Cable, User Guide
Teljesítményszükséglet	Requisiti energetici	Stroomvereisten	Zasilanie	Strömförsörjningskrav	5V DC / 2 A
Energiafogyasztás	Consumo energetico	Energieverbruik	Pobór mocy	Strömförbrukning	10 W
Külső AC-adapter	Alimentatore esterno	Externe AC-adapter	Zewnętrzny zasilacz	Extern nätadapter	Yes
Tartály mérete (ml)	Capacità tanica (ml)	Tankinhoud (ml)	Pojemność zbiornika [ml]	Tankkapacitet (ml)	200
Zajszint (dB)	Livello rumore (dB)	Geluidsniveau (dB)	Poziom szumów [dB]	Ljudnivå (dB)	<27 db
LED színe	Colore LED	Kleur van de leds	Barwa podświetlenia LED	LED-färg	Amber
LED-fénymódok	Modalità spia LED	Modi led-indicatorlampjes	Tryby podświetlenia LED	LED-ljuslägen	On / Dimmed / Off
Hálózati adapter	Adattatore di corrente	Vermogensadapter	Zasilacz	Strömadapter	
Modell neve	Nome modello	Modelnaam	Nazwa modelu	Modellnamn	XH0500-20001UG
Bemenet	Ingresso	Ingang	Wejście	Ingång	AC 100 - 240 V
Kimenet	Uscita	Uitgang	Wyjście	Utgång	DC 5.0 V, 2 A
Gyártó	Produttore	Fabrikant	Producent	Tillverkare	XIAMEN XUNHENG ELECTRONICS TECH CO.,LTD. 361101 Xiamen City, P. R. China

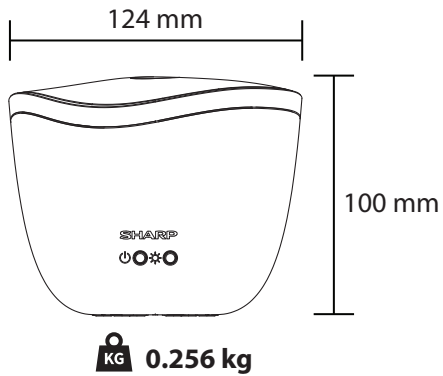

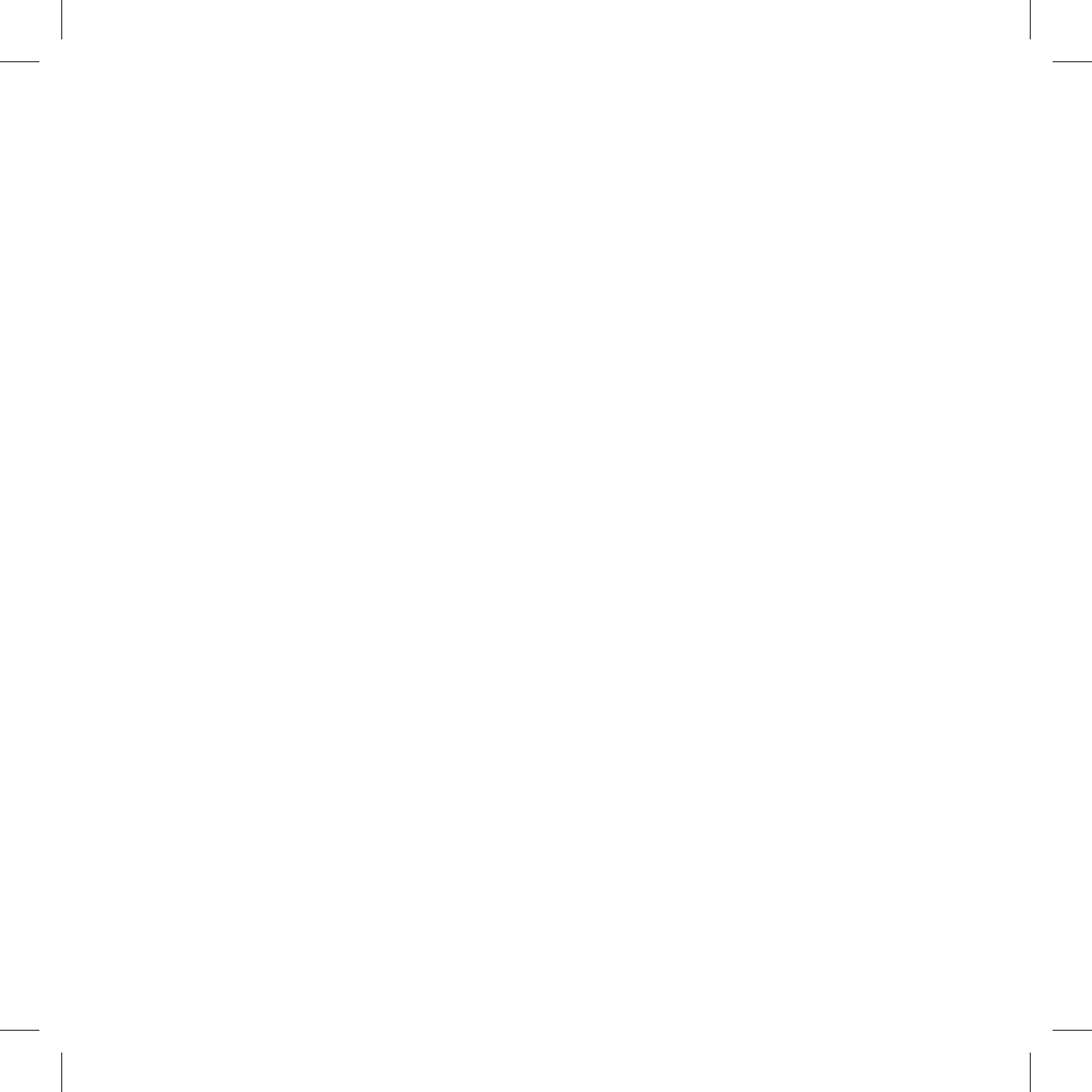



Sharp Consumer Electronics Poland sp. z o.o.
Ostaszewo 57B, 87-148 Łysomice, Poland

Made in China

SDA/MAN/0153

www.sharpconsumer.eu

SHARP