

# Oczyszczacz powietrza

---

## Instrukcja obsługi

AX90R7080WD

---

- Dziękujemy za zakup klimatyzatora firmy Samsung.
- Przed rozpoczęciem obsługi urządzenia należy dokładnie zapoznać się z treścią niniejszej instrukcji obsługi i zachować ją do przyszłego użytku.

**SAMSUNG**

# Spis treści

---

|  |           |
|--|-----------|
| <b>Zawartość opakowania</b>  | <b>3</b>  |
| Akcesoria / Dane techniczne produktu   | 3         |
| <b>Podstawowe informacje</b>   | <b>4</b>  |
| Ogólne   | 4         |
| Wyświetlacz i przyciski  | 5         |
| Demontaż filtrów   | 6         |
| Montaż filtrów   | 7         |
| <b>Właściwości eksploatacyjne</b>  | <b>10</b> |
| Włączanie/wyłączanie zasilania / Kontrola prędkości obrotowej wentylatora                        | 10        |
| Tryb Sen / Funkcja czasowego włączenia/wyłączenia / Podświetlenie wyświetlacza                   | 11        |
| Włączanie/wyłączanie funkcji Wi-Fi / Kasowanie przypomnienia o wymianie filtra / Funkcja blokady | 12        |
| Sprawdzanie jakości powietrza  | 13        |
| <b>Czyszczenie i konserwacja</b>   | <b>14</b> |
| Czyszczenie powierzchni zewnętrznych oczyszczacza powietrza                                      | 14        |
| Czyszczenie i suszenie filtrów   | 15        |
| <b>Aplikacja SmartThings</b>   | <b>16</b> |
| Aplikacja <b>SmartThings</b>   | <b>16</b> |
| <b>Dodatek</b>   | <b>20</b> |
| Przed wezwaniem serwisu  | 20        |
| Środki ostrożności   | 23        |



## ***Prawidłowe usuwanie produktu (zużyty sprzęt elektryczny i elektroniczny)***

### **(Dotyczy krajów, w których stosuje się systemy segregacji odpadów)**

To oznaczenie umieszczone na produkcie, akcesoriach lub dokumentacji oznacza, że po zakończeniu eksploatacji nie należy tego produktu ani jego akcesoriów (np. ładowarki, zestawu słuchawkowego, przewodu USB) wyrzucać wraz ze zwykłymi odpadami gospodarstwa domowego. Aby uniknąć szkodliwego wpływu na środowisko naturalne i zdrowie ludzi wskutek niekontrolowanego usuwania odpadów, prosimy o oddzielenie tych przedmiotów od odpadów innego typu oraz o odpowiedzialny recykling i praktykowanie ponownego wykorzystania materiałów.

W celu uzyskania informacji na temat miejsca i sposobu bezpiecznego dla środowiska recyklingu tych przedmiotów, użytkownicy w gospodarstwach domowych powinni skontaktować się z punktem sprzedaży detalicznej, w którym dokonali zakupu produktu, lub z organem władz lokalnych. Użytkownicy w firmach powinni skontaktować się ze swoim dostawcą i sprawdzić warunki umowy zakupu. Produktu ani jego akcesoriów nie należy usuwać razem z innymi odpadami komercyjnymi.

Więcej informacji na temat zobowiązań środowiskowych firmy Samsung i szczególnych obowiązków regulacyjnych dotyczących produktów, np. rozporządzenia REACH i WEEE oraz dyrektywa w sprawie baterii, znajduje się na stronie: [samsung.com/uk/aboutsamsung/samsungelectronics/corporatecitizenship/data\\_corner.html](https://samsung.com/uk/aboutsamsung/samsungelectronics/corporatecitizenship/data_corner.html)

# Zawartość opakowania

## Akcesoria

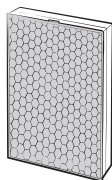

Filtr 2 w 1 — 2 EA  
(Filtr antyzapachowy + filtr przeciwpyłowy)

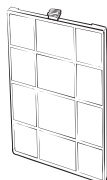

Wstępny filtr — 2 EA

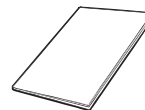

Instrukcja obsługi (1 szt.)

## Dane techniczne produktu

Wymiary produktu podano na podstawie wymiarów maksymalnych. Mogą się one różnić w zależności od pozycji pomiarowej.

Konstrukcja i specyfikacja produktu może w ramach jego doskonalenia ulec zmianie bez wcześniejszego powiadomienia.

| Nazwa modelu | Wymiary<br>(szerokość × wysokość ×<br>głębokość) | Obszar działania  |
|--------------|--|-------------------|
| AX90R7080WD  | 360 mm x 1054 mm x 284 mm                        | 90 m <sup>2</sup> |

# Podstawowe informacje

## Ogólne

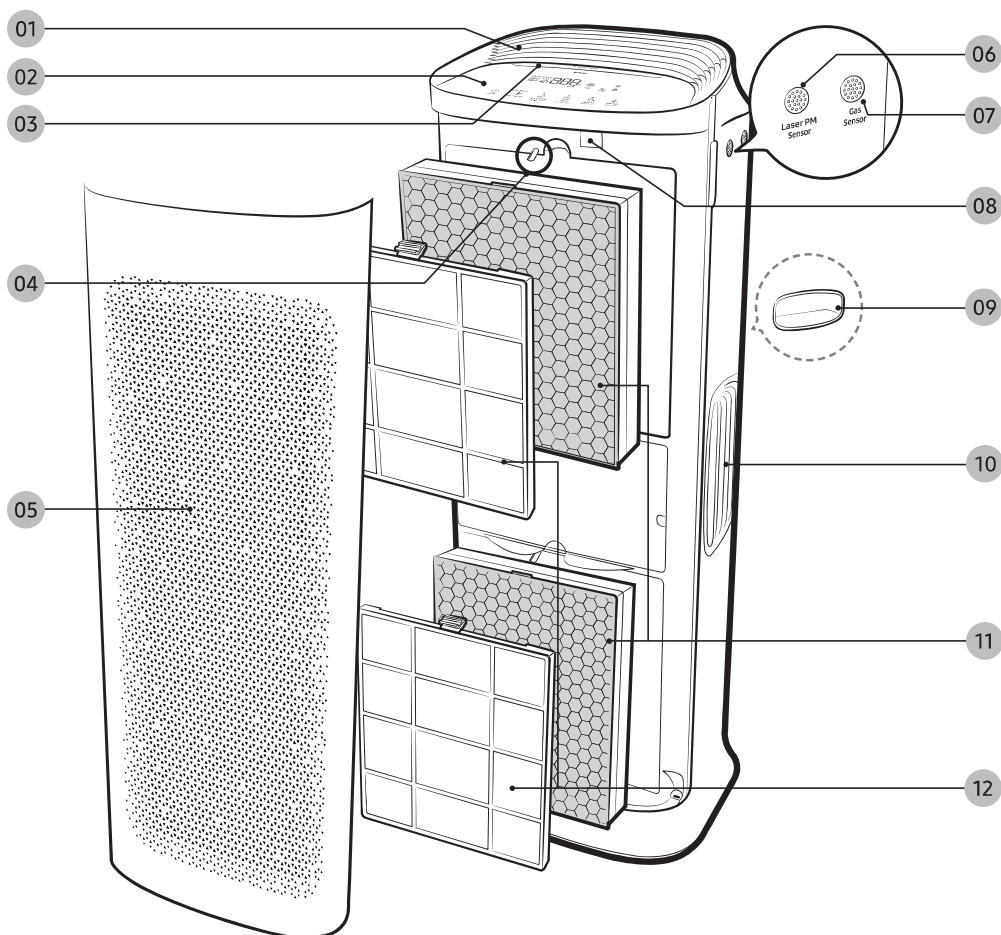

**01** Wylot powietrza (góra)

**02** Wyświetlacz i przyciski

**03** Podświetlenie wyświetlacza

**04** Uchwyt filtra

**05** Wlot powietrza / przedni panel

**06** Laserowy czujnik cząstek stałych

**07** Czujnik gazu

**08** Mocowanie klucza

- Ten model wyposażono we wbudowaną funkcję łączności Wi-Fi, w związku z czym korzystanie z tej funkcji nie wymaga użycia zewnętrznego klucza.

**09** Uchwyt (tył)

**10** Wylot powietrza (bok)

**11** Filtr 2 w 1 (Filtr antyzapachowy + filtr przeciwpylewy)

**12** Wstępny filtr

## Wyświetlacz i przyciski

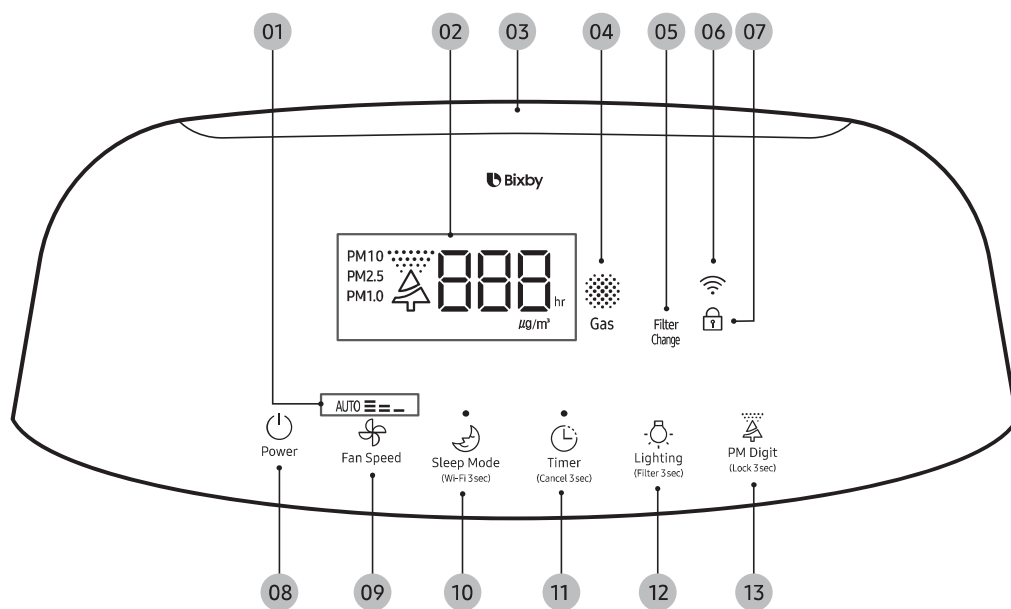

- 01 Bieżąca prędkość wentylatora
- 02 Zanieczyszczenie PM10 / PM2,5 / PM1,0 / Stężenie / Czasomierz
- 03 Wskaźnik jakości powietrza
- 04 Wskaźnik zanieczyszczeń gazowych
- 05 Przypomnienie o wymianie filtra
- 06 Wskaźnik funkcji Wi-Fi
- 07 Wskaźnik funkcji Zablockuj
- 08 Przycisk Power
- 09 Przycisk Fan speed
- 10 Tryb Sleep / Przycisk włączania/wyłączania funkcji Wi-Fi
- 11 Przycisk włączania/wyłączania regulatora czasowego

- 12 Przycisk Lighting / Filter reset
- 13 Przycisk funkcji jakości powietrza / blokady

### UWAGA

- PM10: Cząstki pyłu o średnicy 10  $\mu\text{m}$  lub mniej w powietrzu
    - Drobne cząstki o średnicy wynoszącej w przybliżeniu 1/5 średnicy ludzkiego włosa
  - PM2,5: Cząstki pyłu o średnicy 2,5  $\mu\text{m}$  lub mniej w powietrzu
    - Drobne cząstki o średnicy wynoszącej w przybliżeniu 1/20 średnicy ludzkiego włosa
  - PM1,0: Cząstki pyłu o średnicy 1,0  $\mu\text{m}$  lub mniej w powietrzu
    - Drobne cząstki o średnicy wynoszącej w przybliżeniu 1/50 średnicy ludzkiego włosa
- \* Średnica ludzkiego włosa: od 50 do 70  $\mu\text{m}$

Bixby to oparty na technologii sztucznej inteligencji asystent firmy Samsung. Umożliwia on sterowanie produktem za pomocą głosu. Aby skorzystać z funkcji rozpoznawania głosu, należy połączyć aplikację SmartThings na smartfonie z produktem. Jeśli produkt nie obsługuje funkcji rozpoznawania głosu bezpośrednio, asystent Bixby umożliwi skorzystanie z niektórych funkcji na smartfonie Samsung.

### UWAGA

- Bixby obsługuje jedynie wybrane języki, a obsługiwane funkcje mogą się różnić w zależności od obszaru geograficznego.

# Podstawowe informacje

## Demontaż filtrów

W przypadku pierwszego użycia filtrów 2 w 1 lub ich wymiany na nowy zestaw, należy najpierw usunąć opakowanie winylowe.

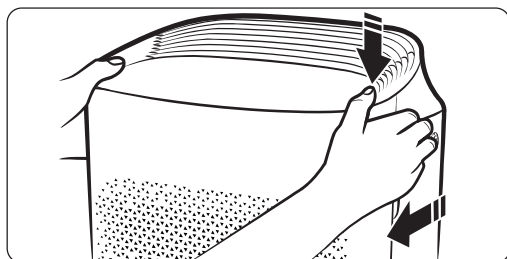

**KROK 1** Demontaż przedniego panelu.

- Nacisnąć kciukami górną część produktu i pociągnąć przedni panel do przodu pozostałymi palcami.

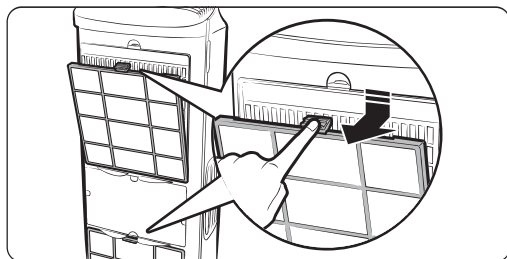

**KROK 2** Zdemontować wstępne filtry.

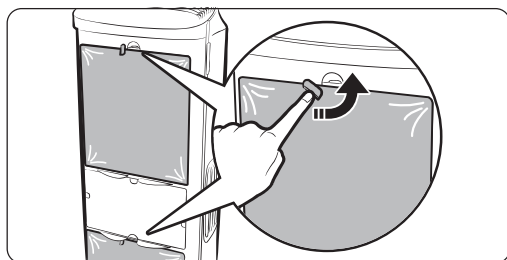

**KROK 3** Zwolnić filtry 2 w 1.

- Aby zwolnić filtr, obrócić uchwyt filtra o 90° w kierunku przeciwnym do ruchu wskazówek zegara.

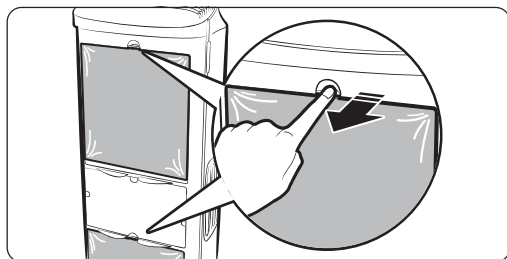

**KROK 4** Zdemontować filtry 2 w 1.

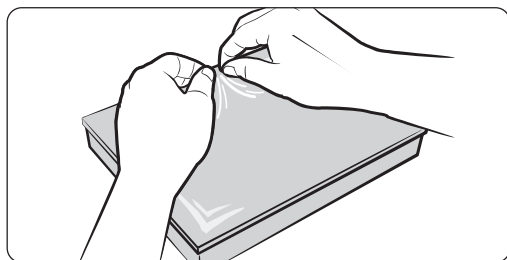

**KROK 5** Usunąć opakowanie winylowe z filtrów.

## Montaż filtrów

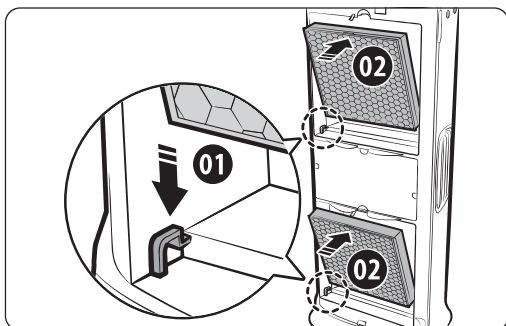

### KROK1 Włożyć filtry 2 w 1

- Osadzić filtry w rowkach w dolnej części.
- Przed włożeniem filtrów sprawdzić, czy są ustawione właściwą stroną.

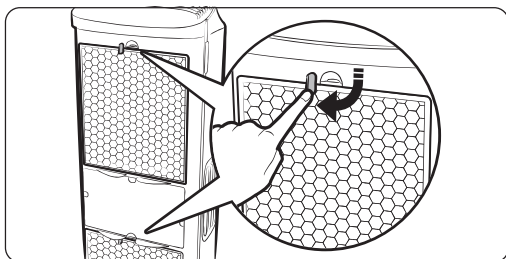

### KROK2 Zamocować filtry 2 w 1.

- Aby przytrzymać filtr w odpowiednim miejscu, obrócić uchwyt filtra o 90° w kierunku zgodnym z ruchem wskazówek zegara.

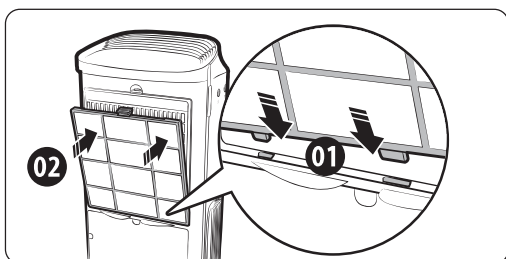

### KROK3 Włożyć wstępne filtry.

# Podstawowe informacje

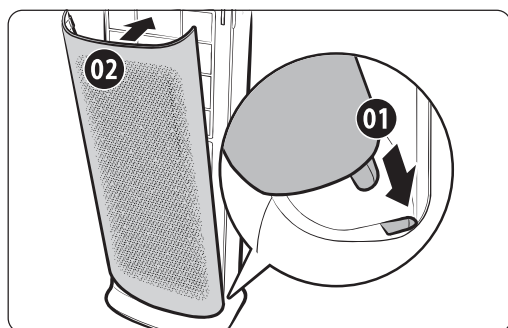

**KROK 4** Umieścić przedni panel.

- W pierwszej kolejności włożyć haczyk na panelu w rowek w dolnej części produktu.

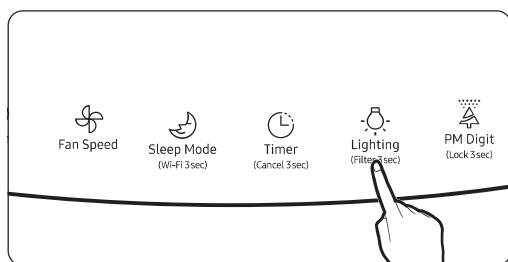

**KROK 5** Przed użyciem nowych filtrów zresetować przypomnienia o wymianie filtrów.

- Nacisnąć i przytrzymać przycisk podświetlenia [Lighting (Filter 3sec)] przez 3 sekundy lub dłużej.

## UWAGA

- Produkt bez filtrów działa mniej skutecznie.
- W przypadku pierwszego użycia nowo zakupionego oczyszczacza powietrza ze świeżych filtrów może wydostawać się delikatny zapach,
  - który samoistnie zniknie w ciągu około jednego dnia.
- Jeśli to możliwe, podczas działania produktu należy zamknąć okna i drzwi. Zapewnić regularną wymianę powietrza, aby zapobiec wysokiemu stężeniu ditlenku węgla po zamknięciu pomieszczenia na pewien okres czasu. Jeśli z filtrów wydostaje się delikatny zapach, w jego zmniejszeniu również pomoże regularna wymiana powietrza.
- Tlenek węgla (CO) jest szkodliwym gazem, którego nie można usunąć za pomocą filtrów. Zwykle pochodzi on z zewnątrz pomieszczeń.
- Częstotliwość czyszczenia i wymiany filtrów może się różnić w zależności od środowiska operacyjnego.



---

## Wskazówki dotyczące stosowania filtrów 2 w 1

---

- Obsługa produktu bez filtrów może spowodować nietypowy hałas powietrza. Produktu należy używać z filtrami 2 w 1.
- Użytkowanie produktu w pomieszczeniu, w którym występują utrzymujące się zapachy, po uprzednim przewietrzeniu pomieszczenia umożliwi skuteczniejszą kontrolę zapachów.
  - Obsługa produktu podczas gotowania żywności o silnym zapachu może spowodować przeniknięcie zapachu do filtra antyzapachowego, skutkując ewentualną wcześniejszą wymianą filtra.
- W przypadku stosowania produktu, który był nieużywany przez 2 tygodnie lub dłużej, lub gdy występuje zapach, należy przeprowadzić czyszczenie. W tym celu należy uruchomić produkt w dobrze wentylowanym miejscu po włączeniu wysokiej prędkości obrotowej wentylatora na 4 godziny lub dłużej lub suszyć filtry w miejscu nasłonecznionym przez 4 godziny lub dłużej. Może to pomóc w usunięciu zapachów z filtrów.
- Przypomnienie o konieczności wymiany filtra wygeneruje alarm po osiągnięciu maksymalnego czasu działania filtra na podstawie czasu działania produktu. Częstotliwość czyszczenia i wymiany filtrów może się różnić w zależności od środowiska operacyjnego.
- Filtrów 2 w 1 nie wolno myć za pomocą wody. Podczas użytkowania produktu filtry należy chronić przed wilgocią.
- Cykl wymiany filtrów 2 w 1 może trwać od 6 miesięcy do 1 roku pod warunkiem, że produkt działa codziennie przez 24 godziny. (Filtrów można używać dłużej, gdy czas trwania obsługi produktu jest krótszy.) Czas eksploatacji filtra zależy od jakości powietrza. Żywotność filtrów może ulec skróceniu w zależności od środowiska użytkowania, częstotliwości użytkowania oraz ilości adsorbowanych zanieczyszczeń.
- Wskaźnik zaświeci się, aby zasygnalizować konieczność wymiany filtrów. Filtry należy jednak wymieniać niezależnie od stanu wskaźnika, jeśli są one widocznie brudne lub przeniknęły zapachem lub jeśli przepływ powietrza znacznie się zmniejszy.
- Filtr przeciwpyłowy jest wysokowydajnym filtrem umożliwiającym usuwanie drobnych cząstek zawartych w powietrzu, takich jak cząstki stałe i cząstki dymu papierosowego.
- Filtr antyzapachowy jest wysokowydajnym filtrem (węglowym) z aktywnym węglem, skutecznie kontrolującym występujące w gospodarstwie domowym zapachy z toalety, żywności itp.
- Jeśli filtry zaczną przenikać zapachem podczas obsługi produktu, nie nadają się już do użytku i należy je wymienić.
  - Filtr 2 w 1 jest materiałem eksploatacyjnym. W związku z tym nawet mimo braku opłat w okresie gwarancyjnym zajdzie konieczność uiszczenia opłaty za wymianę filtra, do której dojdzie podczas użytkowania.
- Nowe wymienne filtry można zakupić w centrum serwisowym Samsung.

# Właściwości eksploatacyjne

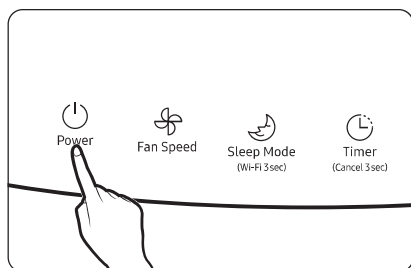

## Włączanie/wyłączanie zasilania

- Nacisnąć przycisk zasilania. Oczyszczacz powietrza włączy się z dźwiękiem sygnalizującym i automatycznie rozpocznie działanie.
  - Przygotowanie czujnika rozpoczyna się po uruchomieniu oraz wyświetleniu wskazania na wyświetlaczu i trwa 12 sekund. Jakość powietrza jest następnie sygnalizowana za pomocą kolorowego wskaźnika i poziomu stężenia.
  - Kolorowy wskaźnik jakości powietrza: poziomy PM10, PM2,5 i PM1,0 oraz wskaźnik zanieczyszczenia gazowego: PM10, PM2,5, PM1,0

### Wskaźnik ładowania czujnika



- Po wyłączeniu zasilania i jego ponownym włączeniu produkt będzie działał z ostatnio użytą prędkością obrotową wentylatora.

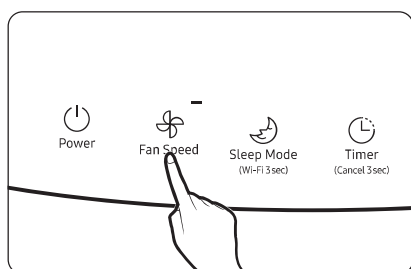

## Kontrola prędkości obrotowej wentylatora

Nacisnąć przycisk, aby wybrać natężenie przepływu powietrza w celu oczyszczenia powietrza wewnątrz pomieszczenia.

- Nacisnąć przycisk prędkości obrotowej wentylatora [Fan Speed], aby zmienić opcje.
  - Po każdym naciśnięciu przycisku prędkość obrotowa wentylatora zmieni się w następującej kolejności: Niska → Automatyczna → Wysoka → Średnia → Niska.
- W trybie Automatyczna prędkość obrotowa wentylatora zostanie automatycznie dostosowana do poziomów cząsteczek i zapachu w otoczeniu w celu utrzymania czystości pomieszczenia.
  - Gdy produkt wykryje, że powietrze wewnątrz pomieszczenia jest czyste podczas działania w trybie Automatyczna, przełączy się do trybu „Automatyczna + Oszczędzanie energii”, w którym aktywny jest wyłącznie górny wylot powietrza.
  - Ten tryb zmieni się automatycznie, gdy powietrze nie jest już czyste.

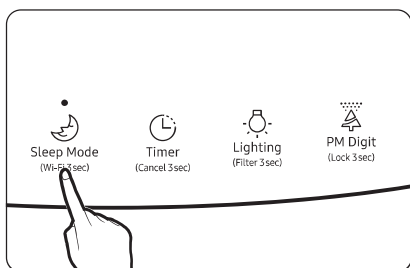

## Tryb Sen

Tryb Sen zapewnia czystość, ciszę i komfort w pomieszczeniu, co pomaga dobrze się wyspać.

- Podczas korzystania z trybu Sen powinien świecić wyłącznie właściwy mu wskaźnik, a wszelkie inne wskaźniki wyświetlacza powinny być wyłączone.
- Zmiana prędkości obrotowej wentylatora, gdy tryb Sen był aktywny przez 10 sekund lub dłużej, spowoduje anulowanie trybu i wyświetlenie wskaźnika ładowania czujnika. (Patrz „Wskaźnik ładowania czujnika” na stronie 10.)
- Po włączeniu trybu Sen funkcja blokady stanie się niedostępna.

### Anulowanie

- Nacisnąć przycisk trybu Sen [Sleep Mode (Wi-Fi 3sec)] lub przycisk prędkości obrotowej wentylatora [Fan Speed].

## Funkcja czasowego włączenia/wyłączenia

Produkt automatycznie wyłączy się po upływie określonego czasu.

- Po włączeniu produktu można wybrać wartość od 1 godziny do 12 godzin, naciskając przycisk funkcji czasowego włączenia/wyłączenia [Timer (Cancel 3sec)]. Czas można regulować w krokach co godzinę.
- Czasowe wyłączenie jest zaplanowane na 3 sekundy po wybraniu żądanych godzin roboczych.

### Anulowanie

- Nacisnąć i przytrzymać przycisk funkcji czasowego włączenia/wyłączenia [Timer (Cancel 3sec)] przez co najmniej 3 sekundy lub nacisnąć przycisk funkcji czasowego włączenia/wyłączenia [Timer (Cancel 3sec)], aby dla regulatora czasowego ustawić wartość 0.

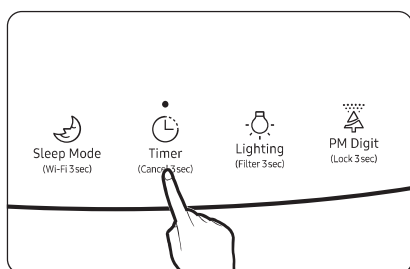

## Podświetlenie wyświetlacza

Jakość powietrza jest wyświetlana w przyjemnie przyciemnionym kolorowym oświetleniu.

- Odzwierciedla ona wartość PM10, PM2,5, PM1,0 poziom zanieczyszczenia gazowego w zależności od tego, która opcja jest gorsza.
- Kolory nie mają zastosowania, gdy produkt działa w trybie Sen.

### Anulowanie

- Nacisnąć przycisk oświetlenia [Lighting (Filter 3sec)].

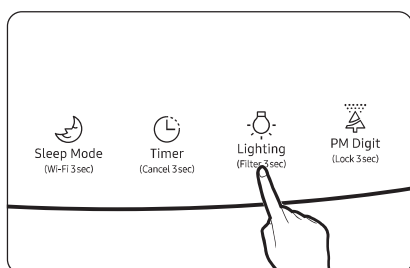

# Właściwości eksploatacyjne

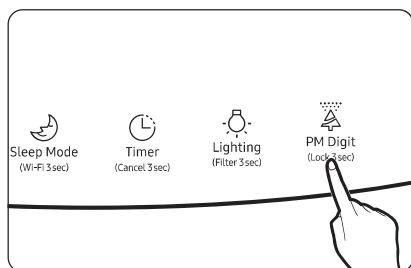
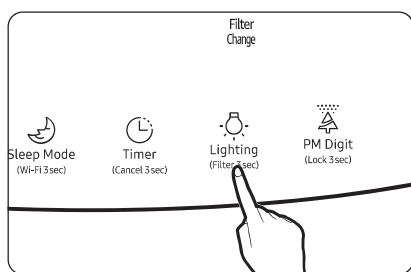
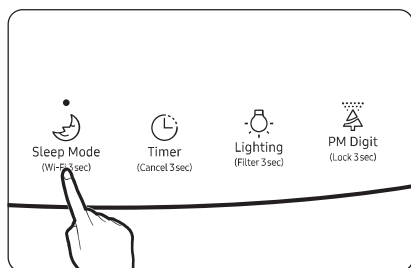

## Włączanie/wyłączanie funkcji Wi-Fi

Funkcję Wi-Fi można włączyć/wyłączyć.

- Aby włączyć lub wyłączyć funkcję Wi-Fi, naciśnięć i przytrzymać przycisk trybu Sen [Sleep Mode (Wi-Fi 3sec)] przez 3 sekundy lub dłużej.
- W celu użycia tej funkcji w pierwszej kolejności należy zarejestrować produkt w aplikacji Samsung SmartThings. Po połączeniu ikona funkcji Wi-Fi automatycznie zaświeci.
  - Ikona funkcji Wi-Fi zaświeci wyłącznie, gdy produkt jest połączony z aplikacją SmartThings.
  - Informacje na temat łączenia z aplikacją SmartThings znajdują się na stronie 16.

## Kasowanie przypomnienia o wymianie filtra

Ta funkcja powiadamia, kiedy należy wymienić filtry 2 w 1 (filtr antyzapachowy + filtr przeciwpływy).

- Po usłyszeniu sygnału dźwiękowego i zaświeceniu wskaźnika wymiany filtra [Filter Change] podczas używania produktu należy wymienić filtry. Następnie należy naciśnięć i przytrzymać przycisk oświetlenia [Lighting (Filter 3sec)] przez 3 sekundy lub dłużej, aby zresetować. Przypomnienie o wymianie wyłączy się po dwukrotnym mignięciu wskaźnika [Filter Change] i wydaniu dźwięku powiadomienia.
- Podobnie, jeśli filtry zostały wymienione przed aktywacją wskaźnika [Filter Change] z innych przyczyn, należy zresetować stan, naciskając i przytrzymując przycisk oświetlenia [Lighting (Filter 3sec)] przez dłuższą niż 3 sekundy.
- Po zresetowaniu filtrów naciśnięć przycisk oświetlenia [Lighting (Filter 3sec)], aby zresetować również i tę funkcję.

### ⚠ PRZESTROGA

- Wskaźnik wymiany filtrów może nie działać prawidłowo, jeśli nadal używane są stare niewymienione filtry lub proces resetowania odbywa się bez filtrów.

## Funkcja blokady

Ta funkcja służy do blokowania wszystkich przycisków i zapobiegania niezamierzonemu naciśnięciu przycisków, zwłaszcza przez dzieci.

- Naciśnięć i przytrzymać przycisk funkcji jakości powietrza [PM Digit (Lock 3sec)] przez 3 sekundy lub dłużej, aby aktywować tę funkcję. Spowoduje ona zablokowanie wszystkich przycisków po wydaniu sygnału dźwiękowego.
- Po włączeniu funkcji blokady wszystkie przyciski będą niedostępne.

### Anulowanie

- Naciśnięć i przytrzymać przycisk funkcji jakości powietrza [PM Digit (Lock 3sec)] przez 3 sekundy lub dłużej. Funkcja zostanie wyłączona po wydaniu sygnału dźwiękowego.

## Sprawdzanie jakości powietrza

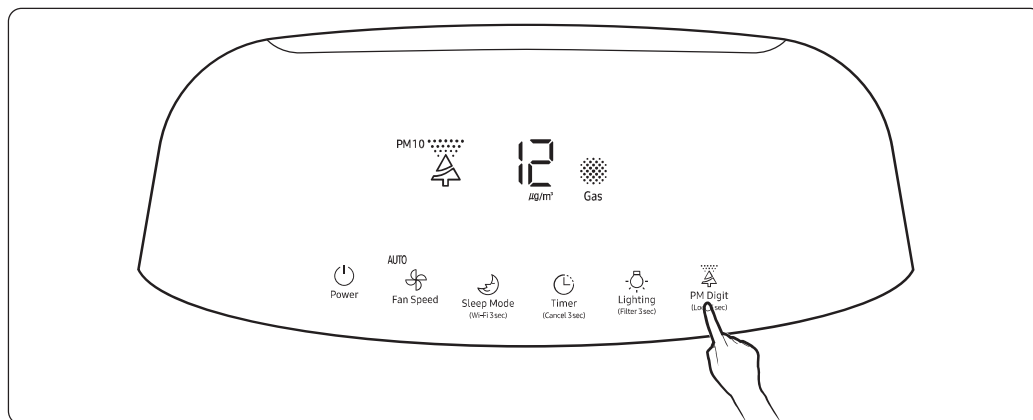

Istnieje możliwość przeglądu bieżącej jakości powietrza na panelu wyświetlacza za pomocą kolorowych wskaźników (odzwierciedlających poziomy PM10 / PM2,5 / PM1,0 / zanieczyszczenia gazowego) i wskaźnika poziomu stężenia.

- Domyślnie kolorowe wskaźniki i wskaźniki poziomu PM10 / PM2,5 / PM1,0 odzwierciedlają stężenie PM10.
- Po każdym naciśnięciu przycisku funkcji jakości powietrza  wyświetli się bieżący stan w następującej kolejności: PM10 → PM2,5 → PM1,0. Poziomy PM2,5 i PM1,0 wyświetlą się przez 10 sekund, zanim nastąpi automatyczna zmiana na poziom PM10.
  - Poziomy zanieczyszczenia będzie "bardzo wysoki", gdy poziomy PM2,5 / PM1,0 są niższe niż poziom PM10. Jeśli poziomy stężenia są takie same dla wszystkich grup cząstek stałych, wskaźnik odzwierciedli poziom PM10.
- Poziomy jakości powietrza

| Poziom zanieczyszczenia | Poziom PM10 (µg/m <sup>3</sup> ) | Poziom PM2,5 / PM1,0 (µg/m <sup>3</sup> ) | Poziom zanieczyszczenia gazowego |   |
|-------------------------|----------------------------------|---|----------------------------------|---|
| Bardzo wysoki           | Czerwony                         | 151 i więcej                              | 76 i więcej                      | 4 |
| Wysoki                  | Żółty                            | 81 - 150                                  | 36 - 75                          | 3 |
| Średni                  | Zielony                          | 31 - 80                                   | 16 - 35                          | 2 |
| Niski                   | Niebieski                        | 30 i mniej                                | 15 i mniej                       | 1 |

- Pomiar poziomów PM10, PM2,5 i PM1,0 zostanie wyświetlony w postaci liczbowej w zakresie 05–999.

### UWAGA

- Stężenie pyłu może się różnić w zależności od warunków środowiskowych (na przykład, gdy produkt znajduje się w pobliżu placu budowy, drogi, kanapy pokrytej tkaniną lub gdy używany jest odkurzacz bądź gdy w pobliżu produktu znajduje się pościel lub odzież itd.).
- Następujące warunki mogą spowodować przejściowo wysokie odczyty poziomu cząstek stałych:
  - Użytkowanie produktu w pobliżu futrzanych dywanów lub w garderobach, szafach lub innych miejscach narażonych na dużą wilgotność, dym lub inwazję pasożytniczą
  - Użytkowanie nawilżaczy, szybkowarów elektrycznych, rozpylaczy itp. w tym samym pomieszczeniu
  - Użytkowanie produktu w miejscu, w którym występuje napływ powietrza z zewnątrz zawierającego pył lub innego typu zanieczyszczenia powietrza (np. bliskość instalacji ogrzewania, wentylacji i klimatyzacji budynku lub systemów wentylacji lub nieszczelne ramy okienne)
- Wpływ na odczyt poziomu zanieczyszczenia gazowego mogą mieć wonne przybory gospodarstwa domowego, takie jak odświeżacze powietrza, dezodoranty i środki czyszczące.
- Użytkowanie więcej niż jednego oczyszczacza powietrza w tym samym pomieszczeniu może powodować, że odczyt stężenia pyłu w poszczególnych urządzeniach może nie być taki sam, ponieważ oczyszczacze powietrza mają wpływ na cyrkulację powietrza. Odczyt stężenia pyłu może się różnić w zależności od używanego czujnika lub produktu.
- Jeśli nie dochodzi do zmiany intensywności (zapachu) gazu, może to nie mieć odzwierciedlenia w odczycie poziomu zanieczyszczenia gazowego, mimo że gaz jest wyraźnie wyczuwalny.
- Poziomy cząstek stałych przedstawione na wyświetlaczu mogą się różnić od oficjalnych prognoz.
- Umieszczenie produktu w pobliżu źródeł fal elektromagnetycznych lub zakłóceń elektrycznych może powodować przejściowo wysokie odczyty poziomu cząstek stałych.

# Czyszczenie i konserwacja

Przed przystąpieniem do czyszczenia produktu należy odłączyć wtyczkę od gniazda.

## Czyszczenie powierzchni zewnętrznych oczyszczacza powietrza

- Zwilżyć miękką ściereczkę letnią wodą i wycisnąć ją. Następnie przetrzeć powierzchnie zewnętrzne produktu za pomocą ściereczki.
- Wyrzeć rowki w przednim panelu za pomocą bawełnianego wacika.
- Jeśli usunięcie pyłu z przedniego panelu sprawia zbyt duże trudności, zdemontować panel i umyć go w wodzie.

### **PRZESTROGA**

- Nie wolno wycierać produktu za pomocą zasadowych środków czyszczących.
- Nie wolno wycierać powierzchni produktu za pomocą kwasu siarkowego, kwasu solnego ani rozpuszczalników organicznych (np. rozcieńczalnik, nafta, aceton). Nie wolno umieszczać żadnych naklejek na produkcie. W przeciwnym razie może dojść do uszkodzenia powierzchni produktu.

## Czyszczenie czujników

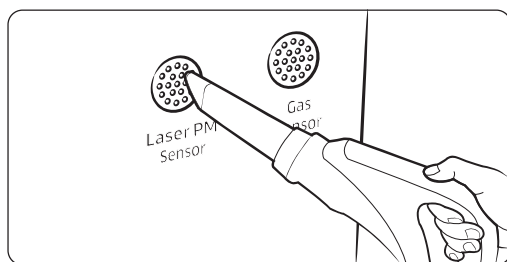

- Jeśli na czujniku znajduje się pył lub substancja obca, wyczyścić czujnik i jego otoczenie za pomocą odkurzacza.

### **PRZESTROGA**

- Nie wolno dopuścić, aby pył dostał się do otworów czujnika.

## Czyszczenie i suszenie filtrów

### UWAGA

- Informacje na temat demontażu/montażu filtrów można znaleźć na stronach 6 i 7.

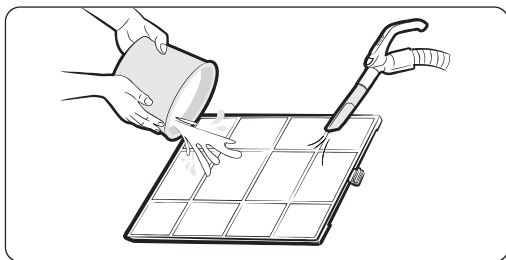

### Czyszczenie wstępnych filtrów

- W zależności od stopnia nagromadzenia się pyłu w pierwszej kolejności usunąć pył za pomocą odkurzacza, a następnie delikatnie zmyć filtr za pomocą środka czyszczącego o neutralnym pH rozcieńczonego w letniej wodzie.
  - Okres czasu między kolejnymi czyszczeniami: 2 tygodnie (w przypadku użytkowania produktu codziennie przez 24 godziny)

### PRZESTROGA

- Czyszczenie wstępnego filtra przez wycieranie za pomocą szczotki lub podobnego narzędzia może spowodować uszkodzenie bardzo drobnych włókien.

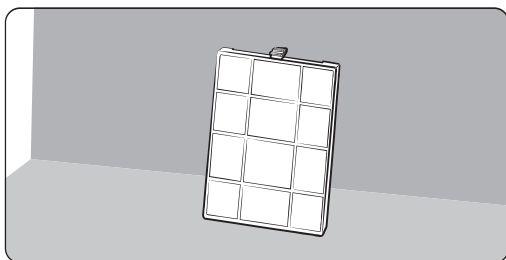

### Suszenie filtrów

- Filtry należy przechowywać w miejscach zacienionych do momentu całkowitego wyschnięcia oraz z dala od bezpośredniego nasłonecznienia.

# Aplikacja SmartThings

Aby rozpocząć korzystanie z aplikacji SmartThings, podłącz produkt do sieci, wykonując odpowiednie kroki w kolejności podanej poniżej. Zamieszczone tu rysunki mogą się różnić w zależności od modelu smartfona, wersji systemu operacyjnego i producenta. Punkt dostępu Wi-Fi trzeba skonfigurować tylko podczas podłączania produktu do sieci Wi-Fi. Po podłączeniu produktu można korzystać z aplikacji SmartThings za pośrednictwem sieci Wi-Fi, 3G, LTE lub innych sieci bezprzewodowych.

## 1 Sprawdzenie podłączenia zasilania

Sprawdź, czy produkt i punkt dostępu są podłączone do zasilania.

## 2 Konfiguracja i podłączanie punktu dostępu Wi-Fi za pomocą smartfona

1 Aby podłączyć produkt do sieci Wi-Fi, włącz sieć Wi-Fi w menu „Ustawienia > Wi-Fi”, a następnie wybierz punkt dostępu, z którym chcesz nawiązać połączenie

- W nazwach punktów dostępu (SSID) można używać wyłącznie znaków alfanumerycznych. Jeżeli nazwa SSID zawiera znak specjalny, należy ją zmienić przed nawiązaniem połączenia.
- Ten produkt obsługuje wyłącznie sieć Wi-Fi 2,4 GHz.



2 Wyłączenie funkcji „SMART NETWORK SWITCH” w menu „Settings > Wi-Fi” na smartfonie

- Jeżeli włączona jest funkcja „SMART NETWORK SWITCH” lub „Adaptive Wi-Fi”, nie można nawiązać połączenia z siecią. Wyłącz te opcje przed nawiązaniem połączenia z siecią.

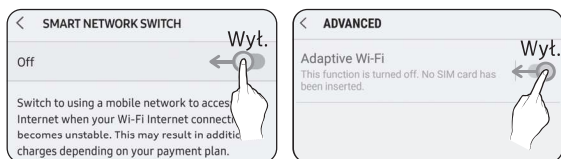

### UWAGA

- Ustawienia konfiguracji mogą się różnić w zależności od modelu smartfona, wersji systemu operacyjnego i producenta.

## 3 Sprawdzenie połączenia z Internetem

- Po nawiązaniu połączenia z siecią Wi-Fi sprawdź, czy smartfon jest podłączony do Internetu.

### UWAGA

- Zapora może uniemożliwiać połączenie smartfona z Internetem. Należy skontaktować się z dostawcą usług internetowych w celu rozwiązania problemu.

## 3 Pobieranie aplikacji SmartThings i rejestracja konta Samsung

### 1 Pobieranie aplikacji SmartThings

- Wyszukaj aplikację „SmartThings” w sklepie Play Store lub App Store, a następnie pobierz ją na smartfon.
- Jeżeli aplikacja SmartThings jest już zainstalowana na smartfonie, zaktualizuj ją do najnowszej wersji.



### UWAGA

- W przypadku tabletek nieobsługiwanych przez aplikację SmartThings i smartfonów ze starszą wersją systemu operacyjnego niż zalecana znalezienie aplikacji SmartThings może nie być możliwe.
  - Zaleca się uruchamianie aplikacji na urządzeniach z systemem Android OS w wersji 6,0 lub nowszej (z co najmniej 2 GB RAM).
  - Obsługiwane rozdzielczości ekranu: 1280 × 720 (HD), 1920 × 1080 (FHD), 2560 × 1440 (WQHD)
- Aplikacja SmartThings jest niekompatybilna z niektórymi urządzeniami firmy Apple, takimi jak iPad, i z niektórymi smartfonami.
  - Aplikacja działa na smartfonach iPhone 6 lub nowszych z systemem iOS w wersji 10,0 lub nowszej.
  - Obsługiwane rozdzielczości ekranu: 1334×750, 1920×1080
- Aplikacja SmartThings może zostać zmieniona bez wcześniejszego powiadomienia w celu udoskonalenia możliwości użytkowania i działania produktu.



## 2 Rejestracja konta Samsung

- Aby korzystać z aplikacji SmartThings, musisz posiadać konto Samsung. Aby utworzyć konto Samsung i się do niego zalogować, postępuj zgodnie z instrukcjami wyświetlanymi w aplikacji SmartThings. Nie ma potrzeby instalowania dodatkowej aplikacji.

### UWAGA

- Jeżeli masz już konto Samsung, zaloguj się na to konto. Jeśli użytkownik posiada smartfon Samsung oraz konto Samsung, smartfon zostanie automatycznie zalogowany do konta.
- W przypadku logowania za pomocą smartfona przeznaczonego do użytkowania w innym kraju należy zalogować się z użyciem kodu jego kraju podczas tworzenia konta Samsung. Aplikacja SmartThings może jednak nie być używana na niektórych smartfonach.

## 4 Nawiązywanie połączenia pomiędzy aplikacją SmartThings a produktem

### 1 Wybór produktu do połączenia

- 1) Uruchom aplikację SmartThings po upływie około jednej minuty od włączenia produktu, z którym chcesz nawiązać połączenie.
- 2) Po uruchomieniu aplikacji SmartThings wybierz opcję „ADD NOW”, gdy zostanie wyświetlone okno podręczne z informacją, że znaleziono produkt do połączenia.

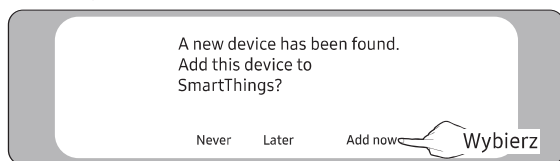

- 3) Jeżeli okno podręczne nie zostanie wyświetlone, wybierz opcję „+”, a następnie wybierz „Add Devices.”

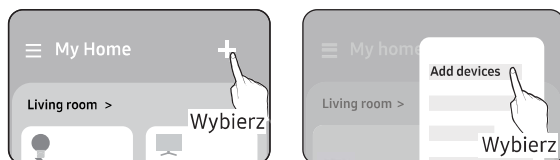

Aby nawiązać połączenie z urządzeniem, można dodać je ręcznie lub skorzystać z opcji „Auto detect”.

- Ręczne dodawanie urządzenia: Samsung > Air purifier
- Auto detect: [Air purifier] Samsung

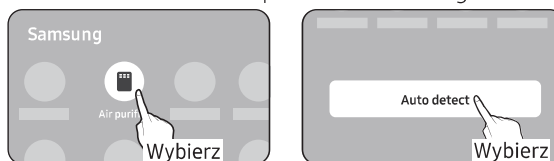

### 2 Nawiązywanie połączenia pomiędzy aplikacją SmartThings a produktem

- Aby podłączyć produkt, postępuj zgodnie z instrukcjami wyświetlanymi w aplikacji SmartThings.
- Aby wyświetlić informacje na temat korzystania z aplikacji SmartThings, wybierz menu „How To” w aplikacji.

### UWAGA

- Jeśli podczas łączenia z produktem w górnej części ekranu smartfona wyświetli się okno podręczne, nie należy go wybierać.
- Jeżeli podczas nawiązywania połączenia zostanie wyświetlone okno podręczne z informacją, że urządzenie zostało już zarejestrowane, uzyskaj uprawnienia za pomocą opcji „REQUEST PERMISSION” od użytkownika podłączonego do produktu lub utwórz nowe konto za pomocą funkcji „REGISTER MY ACCOUNT”, aby niezależnie połączyć się z produktem.
- Jeżeli podczas nawiązywania połączenia z produktem wystąpi błąd związany z ustawieniami kraju konta Samsung, wyloguj się z bieżącego konta Samsung, zaloguj się do poprzedniego konta Samsung i usuń wszystkie podłączone wcześniej urządzenia. Następnie ponownie zaloguj się do swojego bieżącego konta Samsung i skonfiguruj ustawienia.
- Jeśli w czasie dodawania urządzenia wyświetli się komunikat o błędzie, zapoznaj się z częścią „Konfiguracja i podłączanie punktu dostępu Wi-Fi za pomocą smartfona” na stronie 16. Połączenie może zostać tymczasowo przerwane z powodu problemu z lokalizacją instalacji punktu dostępu lub z innych przyczyn.
- Jeśli komunikat wyświetli się w aplikacji SmartThings, postępuj zgodnie z instrukcjami.

# Aplikacja SmartThings

---

## UWAGA

- Zaleca się stosowanie protokołów WPA-PSK i WPA2-PSK jako protokołów zabezpieczeń bezprzewodowych i przewodowych punktów dostępu. W przypadku metod uwierzytelniania zalecany jest protokół AES. Nowe specyfikacje uwierzytelniania Wi-Fi oraz niestandardowe metody uwierzytelniania Wi-Fi nie są obsługiwane.
- Produkt obsługuje protokół komunikacyjny IEEE802,11 b/g/n (2,4 GHz). (Firma Samsung zaleca stosowanie protokołu IEEE802,11n.)
- Jeżeli dostawca usług internetowych zarejestrował na stałe adres MAC (niepowtarzalny numer identyfikacyjny) Twojego komputera lub modemu, podłączenie produktu do Internetu może być niemożliwe. Skontaktuj się z dostawcą usług internetowych, aby dowiedzieć się, jak podłączyć inne urządzenia (takie jak klimatyzator i oczyszczacz powietrza) do Internetu.

## Oświadczenie dotyczące kodu Open Source

---

Oprogramowanie udostępniane z tym produktem zawiera oprogramowanie typu Open Source. Kompletny kod źródłowy tego oprogramowania można uzyskać w okresie od trzech lat od momentu ostatniego udostępnienia tego produktu. W tym celu należy wysłać wiadomość e-mail na adres <mailto:oss.request@samsung.com>.

Kompletny kod źródłowy można także uzyskać na nośniku fizycznym, takim jak płyta CD-ROM. W takim przypadku wymagana jest minimalna opłata.

Pod adresem URL [http://opensource.samsung.com/opensource/SMART\\_AT\\_051/seq/0](http://opensource.samsung.com/opensource/SMART_AT_051/seq/0) dostępna jest strona umożliwiająca pobranie udostępnionego kodu źródłowego i informacji licencyjnych Open Source związanych z tym produktem. Ta oferta jest ważna dla każdej osoby, która otrzyma te informacje.



## Sterowanie oczyszczaczem powietrza za pomocą aplikacji SmartThings

Inteligentne sterowanie oczyszczaczem powietrza za pomocą aplikacji SmartThings.

| Kategoria     | Funkcja                                  | Opis   |
|---------------|--|--|
| Monitorowanie | Jakość powietrza wewnątrz pomieszczenia  | <p><b>Sprawdzanie czystości powietrza wewnątrz pomieszczenia.</b></p> <ul style="list-style-type: none"> <li>Dotknąć ikony ⓘ, aby wyświetlić poziomy PM10 / PM2,5 / PM1,0 i czystość powietrza.</li> <li>Niektóre opcje mogą nie być dostępne w używanym oczyszczaczu powietrza.</li> </ul>  |
|               | Jakość powietrza na zewnątrz             | <p><b>Możliwość uzyskania dostępu do informacji dotyczących jakości powietrza dla określonego obszaru.</b></p> <ul style="list-style-type: none"> <li>Dotknąć ikony ⓘ, aby wyświetlić szczegółowe informacje dotyczące jakości powietrza dla regionu określonego w ustawieniach.</li> <li>Jeśli nie można wyświetlić jakichkolwiek informacji dotyczących jakości powietrza na zewnątrz, należy określić region użytkownika w ustawieniach.</li> </ul>   |
| Sterowanie    | Zasilanie                                | <b>Włączanie lub wyłączenie oczyszczacza powietrza.</b>  |
|               | Kontrola prędkości obrotowej wentylatora | <b>Wybór żądanej prędkości obrotowej wentylatora.</b>  |
|               | Funkcja czasowego włączenia/wyłączenia   | <p><b>Ustawianie czasów funkcji czasowego włączenia/wyłączenia.</b></p> <ul style="list-style-type: none"> <li>Można ustawić do 10 czasów funkcji czasowego włączenia/wyłączenia.</li> <li>Nie można ustawić tego samego czasu dla czasów funkcji czasowego włączenia i wyłączenia.</li> <li>Podczas ustawiania czasu funkcji czasowego włączenia/wyłączenia na wyświetlaczu oczyszczacza powietrza nie wyświetlą się żadne wskazania funkcji czasowego włączenia/wyłączenia.</li> <li>Po ustawieniu czasu funkcji czasowego włączenia/wyłączenia będzie on nadal widoczny nawet pomimo odłączenia i podłączenia kabla zasilającego oczyszczacza powietrza.</li> </ul> |
|               | Funkcje obsługi                          | <p><b>Można uruchamiać różne dodatkowe funkcje, naciskając odpowiednie przyciski.</b></p> <ul style="list-style-type: none"> <li>Dezaktywowane przyciski oznaczają funkcje, których nie obsługuje oczyszczacz powietrza.</li> </ul>  |
|               | Ustawienia                               | <p><b>Sprawdzanie ustawień regionu, oświetlenia, wyciszenia lub filtrów.</b></p> <ul style="list-style-type: none"> <li>Po zmianie regionu na panelu wyświetlacza wyświetlą się informacje dotyczące jakości powietrza na zewnątrz dla nowego regionu.</li> <li>Można sprawdzić czas wymiany filtra i zresetować przypomnienie o wymianie filtra, korzystając z informacji dotyczących filtra. Można też wyświetlić informacje dotyczące wymiennych filtrów.</li> <li>Niektóre opcje mogą nie być dostępne w używanym oczyszczaczu powietrza.</li> </ul>   |
|               | Pomoc                                    | <b>Przydatne informacje pomagające zrozumieć informacje i terminy powiązane z tematyką powietrza.</b>  |
|               | Informacje o urządzeniu                  | <p><b>Wyświetlanie lub otwieranie menu Version, Tutorial, Manual, Store, Self-diagnosis, Help Desk.</b></p> <ul style="list-style-type: none"> <li>Niektóre opcje mogą nie być dostępne w używanym oczyszczaczu powietrza.</li> </ul>  |

# Przed wezwaniem serwisu

Przed wezwaniem serwisu z centrum serwisowego należy sprawdzić poniższe pozycje.

## Działanie

### Oczyszczacz powietrza nie działa.

- Sprawdzić zasilanie, a następnie ponownie włączyć oczyszczacz powietrza.
- Upewnić się, że wtyczka jest podłączona. Następnie ponownie włączyć oczyszczacz powietrza. Jeśli nadal nie działa, spróbować podłączyć urządzenie do innego gniazda sieciowego.
- Upewnić się, że przedni panel jest prawidłowo zamknięty.

## Dźwięk

### Oczyszczacz powietrza wydaje nietypowe odgłosy.

- Przesuwanie działającego produktu może spowodować wydawanie odgłosu. Wyłączyć zasilanie przed przesunięciem produktu.

## Zapachy

### Z oczyszczacza powietrza wydobywa się nietypowy zapach.

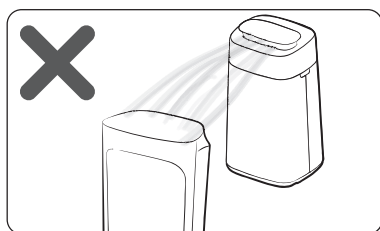
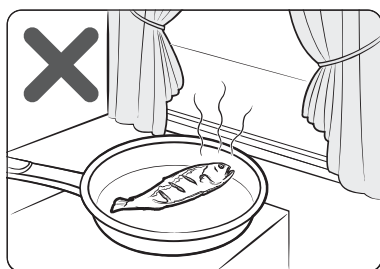

- Ponieważ oczyszczacz powietrza zasysa powietrze wewnątrz pomieszczenia i powoduje jego cyrkulację, użytkowanie oczyszczacza powietrza w zamkniętej przestrzeni przez długi czas może skutkować nasyceniem filtrów zapachami generowanymi w gospodarstwie domowym.
  - Zdemontować wstępny filtr, filtr 2 w 1. Sprawdzić, czy zapach wydobywa się z któregoś z nich lub wymienić je w razie potrzeby. Wymiana filtrów wiąże się z opłatą, niezależnie od pozostałego okresu gwarancyjnego.
  - Otworzyć drzwi i okna, a następnie uruchomić produkt na 3–4 godziny.
  - Podczas pieczenia na ruszcie lub smażenia artykułów żywnościowych, np. ryb, mięsa zapewnić dobre wietrzenie pomieszczenia. Uruchomić oczyszczacz powietrza po dostatecznym usunięciu zapachów.
- Filtry mogą stać się źródłem zapachów, gdy oprócz produktu używane są odświeżacze powietrza, dyfuzory, świece zapachowe lub środki czyszczące lub gdy produkt jest używany w niedawno odnowionym pomieszczeniu (np. nowa farba lub tapeta).
  - Wietrzyć do momentu całkowitego usunięcia zapachów. Następnie uruchomić produkt.
- Obsługa oczyszczacza powietrza w pomieszczeniu, w którym stale panuje duża wilgotność, lub narażenie go na działanie wilgoci pochodzącej z nawilżacza po pewnym czasie może spowodować przeniknięcie zapachów do filtrów.
  - Jeśli z filtrów wydobywają się zapachy spowodowane wilgocią, przed ponownym użyciem filtrów należy je dobrze wysuszyć w miejscu następcznym.

## Czystość

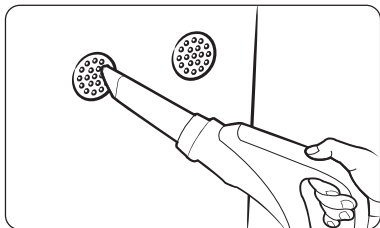

### Kolorowy wskaźnik czystości nieprzerwanie świeci na czerwono. (Wskazania czystości są nietypowe.)

- Sprawdzić, czy w czujnikach nie występują żadne substancje obce i wyczyścić je w razie potrzeby.
- W sezonie zimowym instalacja i uruchomienie produktu po raz pierwszy niedługo po dostawie może spowodować osiągnięcie poziomu zanieczyszczenia  $999 \mu\text{g}/\text{m}^3$  i zaświecenie wskaźnika na czerwono. Jest to przejściowy problem, który występuje w przypadku znacznej zmiany temperatury wskutek wystawienia produktu na działanie warunków atmosferycznych, powodujące skraplanie w jego wnętrzu. W tym przypadku problem należy zignorować i kontynuować używanie produktu. Stan zostanie anulowany w ciągu 1–2 godzin działania.
- Czujnik gazu reaguje na zmiany poziomu zapachu w pomieszczeniu wskutek gotowania lub wietrzenia, powodując świecenie wskaźnika na czerwono. Gdy do tego dojdzie, wietrzyć pomieszczenie przez 1–2 godziny.
- Odłączyć wtyczkę, a następnie ponownie ją podłączyć po upływie 1 minuty. (W celu zresetowania czujnika)
- Jeśli po wykonaniu wszystkich przedstawionych instrukcji i rozwiązań wskaźnik nadal świeci na czerwono, źródłem problemu może być czujnik. W tym przypadku należy skontaktować się z lokalnym centrum serwisowym Samsung.
- Podczas używania nawilzaczy, szybkowarów elektrycznych, rozpylaczy itp. w tym samym pomieszczeniu poziom zanieczyszczeń może zostać zmierzony jako Niski.

### Prędkość obrotowa wentylatora nie zmienia się w zależności od czystości.

- Ustawić automatyczną prędkość obrotową wentylatora. Prędkość obrotowa wentylatora nie zmienia się automatycznie, gdy ustawiona jest Mała, Średnia lub Duża prędkość obrotowa wentylatora oraz gdy włączony jest tryb Sen.

### Wartości stężenia PM10, PM2,5, PM1,0 nie zmieniają się z poziomu Dobre (05).

- Może do tego dojść, gdy pomieszczenie jest odpowiednio uszczelnione, a powietrze jest czyste. Aby sprawdzić, czy czujnik działa, należy go przetestować. W tym celu należy przerwać kartkę papieru przed czujnikiem i/lub potrząść kawałki papieru o siebie, aby powstał pył. Jeśli czujnik działa prawidłowo, nastąpi zmiana poziomów cząstek stałych.
  - Odkurzenie lub czyszczenie pomieszczenia niekoniecznie może spowodować wydanie sygnału zwrotnego przez czujnik, jeśli cząstki pyłu są większe niż PM10, gdy nadal są one filtrowane i usuwane z powietrza.

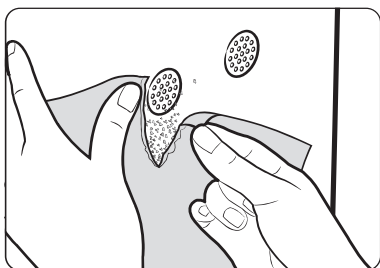

# Przed wezwaniem serwisu

---

## Wyświetlacz

### Wartości stężenia PM10, PM2,5, PM1,0 stale są te same.

- Gdy powietrze jest czyste, różnica między poziomami PM10, PM2,5 i PM1,0 może nie być zauważalna. Aby sprawdzić, czy czujnik działa, należy go przetestować. W tym celu należy przerwać kartkę papieru przed czujnikiem i/lub potrzeć kawałki papieru o siebie, aby powstał pył. Jeśli czujnik działa prawidłowo, nastąpi zmiana poziomów cząstek stałych.

### Wskaźnik wymiany filtra jest zawsze włączony.

- Po wymianie filtrów nacisnąć i przytrzymać przycisk  przez 3 sekundy lub dłużej, aby zresetować przypomnienie o wymianie filtra.

### Na wyświetlaczu wyświetlają się nietypowe wskazania.

- Skontaktować się lokalnym centrum serwisowym Samsung, jeśli na wyświetlaczu oczyszczacza powietrza wyświetlają się kody E 103, 105, 154, 155 lub 163

## Cyrkulacja powietrza

### Wydaje się, że wentylator nie zapewnia równomiernej cyrkulacji powietrza.

- Oczyszczacz powietrza ma kierować czyste powietrze w górę w celu zapewnienia skutecznej cyrkulacji. Ponieważ cyrkulacja powietrza odbywa się w kierunku zgodnym z ruchem wskazówek zegara, może się wydawać, że wylot powietrza po prawej stronie jest stosunkowo silniejszy, a po lewej stronie — słabszy.

# Środki ostrożności

Te zasady bezpieczeństwa mają na uwadze bezpieczeństwo właściciela i niedopuszczenie do uszkodzenia mienia. W związku z tym należy się dokładnie zapoznać z treścią niniejszego dokumentu przed rozpoczęciem używania urządzenia.

## ⚠ OSTRZEŻENIE

Zagrożenia i niebezpieczne praktyki, które mogą skutkować poważnymi obrażeniami ciała lub śmiercią.

## ⚠ PRZESTROGA

Zagrożenia i niebezpieczne praktyki, które mogą skutkować nieznacznymi obrażeniami ciała lub uszkodzeniem mienia.

- ❗ Należy postępować zgodnie z instrukcjami.
- ⊘ Należy BEZWZGLĘDNIE powstrzymać się od wykonywania tej czynności.
- ⚡ Należy upewnić się, że urządzenie jest uziemione, aby uniknąć porażenia prądem elektrycznym.
- 🔌 Odłączyć wtyczkę od gniazda ściennego.
- ⊘ NIE należy dokonywać demontażu.

## INSTALACJA

### ⚠ OSTRZEŻENIE

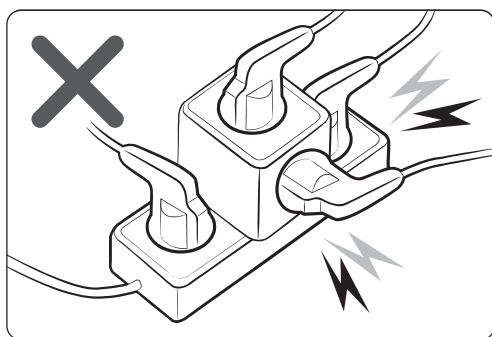

Produkt należy podłączać wyłącznie do gniazda zapewniającego odpowiednią moc znamionową. Do gniazda nie wolno podłączać innych produktów. Nie wolno przedłużać kabla zasilającego.

- Używanie gniazd wielokrotnych do podłączania innych produktów lub przedłużanie kabla zasilającego może spowodować porażenie prądem elektrycznym lub pożar.
  - Używanie przetwornicy napięcia może spowodować porażenie prądem elektrycznym lub pożar.
  - Niezachowanie dokładnych parametrów napięcia, częstotliwości i/lub prądu znamionowego może spowodować porażenie prądem elektrycznym lub pożar.
- ⊘ Oczyszczacza powietrza nie wolno instalować w pobliżu źródeł ciepła i przedmiotów łatwopalnych ani w miejscach, w których panuje wysoka wilgotność lub występuje pył. Należy unikać wystawiania produktu na działanie oleju, gazu, bezpośredniego promieniowania słonecznego i wody.
- Przestrzegać instrukcji, aby uniknąć porażenia prądem elektrycznym lub pożaru.

### ⚠ PRZESTROGA

❗ Podczas instalacji produktu należy się upewnić, że w razie potrzeby wtyczkę można łatwo wyjąć.

- Przestrzegać instrukcji, aby uniknąć porażenia prądem elektrycznym lub pożaru wskutek upływu prądu.

Produkt należy instalować na wytrzymałym, płaskim podłożu.

- Przestrzegać instrukcji, aby uniknąć nadmiernych drgań, hałasu i problemów z obsługą produktu.

# Środki ostrożności

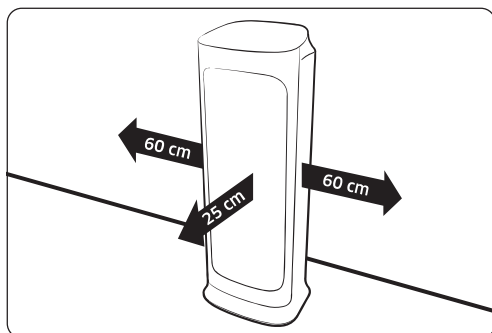

Należy zapewnić bezpieczną odległość od otaczających przedmiotów.

- Odpowiednia przestrzeń z każdej strony: co najmniej 60 cm, a z przodu: co najmniej 25 cm
- Zapewnienie przestrzeni jest konieczne do zagwarantowania wydajności wlotu powietrza i odpowiedniego oczyszczania.
- Upewnić się, że wlot i wylot nie jest zakryty.

Należy się upewnić, że kabel zasilający nie jest przyciśnięty pod produktem.

- Przestrzegać instrukcji, aby uniknąć porażenia prądem elektrycznym lub pożaru.

## ZASILANIE

### ⚠ OSTRZEŻENIE

❗ Za pomocą suchej ściereczki wytrzeć wtyczkę i okolicę styku, usuwając z nich pył, wilgoć i inne niepożądane substancje.

- Przestrzegać instrukcji, aby uniknąć porażenia prądem elektrycznym lub pożaru.

Podłączając wtyczkę do gniazda, należy sprawdzić pozycję wtyczki.

- Zwisanie kabla nad wtyczką może spowodować uszkodzenie żył kabla. Może to skutkować porażeniem prądem elektrycznym lub pożarem.

W razie stwierdzenia uszkodzeń wtyczki lub kabla należy skontaktować się z lokalnym centrum serwisowym firmy Samsung.

Aby uniknąć zagrożenia, uszkodzony kabel zasilający powinien wymienić producent, jego personel serwisowy lub personel o podobnych kwalifikacjach.

⊘ Należy się upewnić, że wtyczka jest bezpiecznie umieszczona w gnieździe. Nie wolno jej używać po stwierdzeniu uszkodzenia wtyczki lub kabla.

- Przestrzegać instrukcji, aby uniknąć porażenia prądem elektrycznym lub pożaru.

Odłączając kabel zasilający, należy pociągać za wtyczkę. Nie wolno pociągać za sam kabel.

- Przestrzegać instrukcji, aby uniknąć porażenia prądem elektrycznym lub pożaru.

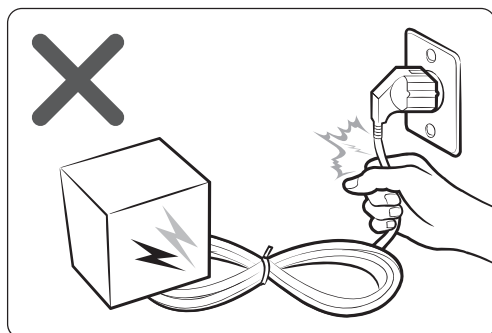

Nie wolno składać, wyciągać, skręcać ani wiązać kabla zasilającego. Kabla zasilającego nie wolno zawieszать na przedmiotach metalowych ani umieszczać na nim ciężkich przedmiotów. Nie wolno umieszczać kabla między przedmiotami ani za oczyszczaczem powietrza.

- Przestrzegać instrukcji, aby uniknąć porażenia prądem elektrycznym lub pożaru.



## PRZESTROGA

 Wtyczkę oczyszczacza powietrza należy wyjąć, gdy produkt nie jest używany przez dłuższy okres czasu oraz podczas burzy.

- Przestrzegać instrukcji, aby uniknąć porażenia prądem elektrycznym lub pożaru.

Aby uniknąć potencjalnie niebezpiecznego uszkodzenia kabla zasilającego lub wtyczki, instalację produktu musi przeprowadzić oficjalny personel serwisowy firmy Samsung lub certyfikowany lokalny technik.

Przed czyszczeniem lub naprawą oczyszczacz powietrza należy odłączyć od źródła zasilania.

## EKSPLOATACJA

### OSTRZEŻENIE

 W przypadku narażenia produktu na działanie wilgoci należy natychmiast odłączyć go od źródła zasilania i skontaktować się z lokalnym centrum serwisowym Samsung.

- Przestrzegać instrukcji, aby uniknąć porażenia prądem elektrycznym lub pożaru.

Jeśli z produktu wydobywa się hałas, zapach spalenizny lub dym, należy natychmiast zaprzestać jego użytkowania i skontaktować się z lokalnym centrum serwisowym firmy Samsung.

- Przestrzegać instrukcji, aby uniknąć porażenia prądem elektrycznym lub pożaru.

W przypadku wycieku gazu w pobliżu oczyszczacza powietrza nie wolno dotykać produktu ani próbować odłączyć go od źródła zasilania. Należy natychmiast przewietrzyć pomieszczenie i skontaktować się z dostawcą lub certyfikowanym technikiem w celu uzyskania porady.

- Nie włączać wentylatora.
- Powstanie iskry może spowodować wybuch lub pożar.

**Nie wolno wyciągać wtyczki podczas działania oczyszczacza powietrza.**

- Może to doprowadzić do powstania iskry podczas ponownego podłączania wtyczki, mogąc spowodować wybuch lub pożar.

W razie potrzeby skorzystania z usługi naprawy należy skontaktować się z lokalnym centrum serwisowym Samsung.

- Przestrzegać instrukcji, aby uniknąć porażenia prądem elektrycznym lub pożaru.

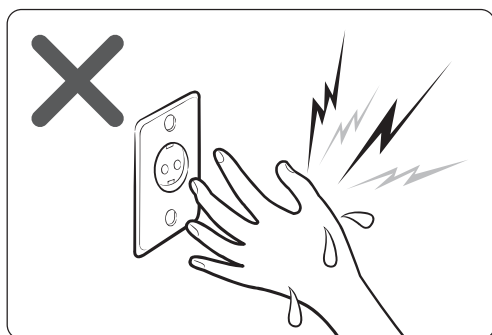

**Nie wolno obsługiwać wtyczki mokrymi rękoma.**

- Przestrzegać instrukcji, aby uniknąć porażenia prądem elektrycznym lub pożaru.

# Środki ostrożności

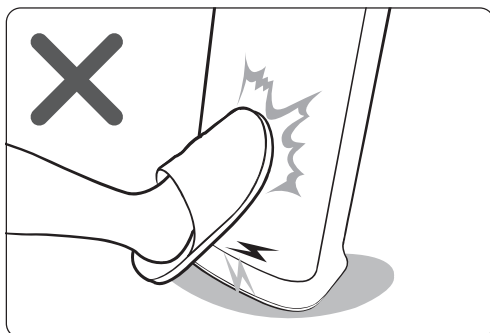

Nie wolno wywierać siły na oczyszczacz powietrza ani odrywać produktu.

- Przestrzegać instrukcji, aby uniknąć pożaru, awarii lub obrażeń ciała.

Opakowanie plastikowe należy przechowywać z dala od dzieci lub usuwać je zgodnie z obowiązującymi przepisami.

- Przestrzegać instrukcji, aby uchronić dzieci przed ryzykiem uduszenia.

Nie wolno wkładać palców ani innych przedmiotów do wlotu lub wylotu powietrza.

- Zachować szczególną ostrożność, aby uchronić dzieci przed obrażeniami ciała.



W pobliżu oczyszczacza powietrza nie należy umieszczać żadnych przedmiotów, ponieważ dzieci mogą ich użyć, aby wspiąć się na produkt.

- Przestrzegać instrukcji, aby uniknąć obrażeń ciała wskutek przewrócenia lub upadku.

Po zetknięciu obszaru wtyczki z wilgocią należy go całkowicie wysuszyć przed ponownym użyciem oczyszczacza powietrza.

- Przestrzegać instrukcji, aby uniknąć porażenia prądem elektrycznym lub pożaru.

We wnętrzu oczyszczacza powietrza nie wolno umieszczać żadnych przedmiotów metalowych ani podobnych.

- Przestrzegać instrukcji, aby uniknąć porażenia prądem elektrycznym lub obrażeń ciała.

Na oczyszczaczu powietrza nie wolno umieszczać żadnych ciężkich przedmiotów.

- Przestrzegać instrukcji, aby uniknąć awarii lub hałasu.

 Po zetknięciu dowolnego elementu elektrycznego wewnątrz oczyszczacza powietrza z cieczą lub wodą produkt należy odłączyć od źródła zasilania i skontaktować się z lokalnym centrum serwisowym Samsung.

- Przestrzegać instrukcji, aby uniknąć porażenia prądem elektrycznym lub pożaru.

 Nie należy podejmować prób naprawy ani modyfikacji produktu.

- Stosować wyłącznie standardowy bezpiecznik o parametrach znamionowych.
- Przestrzegać instrukcji, aby uniknąć porażenia prądem elektrycznym, pożaru, awarii lub obrażeń ciała.

---

## PRZESTROGA

 Oczyszczacz powietrza powinien znajdować się co najmniej 2 metry od telewizora lub innych mediów audio/wideo.

- Na produkt wpływ mogą mieć zakłócenia wideo lub audio.

Podczas obsługi oczyszczacza powietrza należy zapewnić wystarczającą przestrzeń w jego otoczeniu.

- Odpowiednia przestrzeń z każdej strony: co najmniej 60 cm, a z przodu: co najmniej 25 cm
- Oczyszczacz powietrza ma pobierać powietrze przez górny wlot w celu oczyszczenia. Zapewnić odpowiednią ilość miejsca w otoczeniu wlotu i upewnić się, że ani wlot ani wylot nie jest przykryty przez zasłony itp.

 Nie wolno stawiać na produkt ani umieszczać na nim żadnych przedmiotów (pranie, świece, palące się papierosy, płytki, leki, przedmioty metalowe, odświeżacze powietrza itp.).

- Przestrzegać instrukcji, aby uniknąć porażenia prądem elektrycznym, pożaru, awarii lub obrażeń ciała.

Oczyszczacza powietrza nie wolno przechylać ani obracać, gdy wtyczka jest podłączona do gniazda.

- Przestrzegać instrukcji, aby uniknąć awarii lub pożaru.

W obrębie oczyszczacza powietrza nie wolno stosować środków odstraszających owady ani innych produktów rozpylanych.

- Mogą być one szkodliwe i spowodować porażenie prądem elektrycznym, pożar lub awarię.

Oczyszczacza powietrza nie wolno zanurzać.

- Przestrzegać instrukcji, aby uniknąć awarii.

Nie wolno obsługiwać produktu mokrymi rękoma.

- Przestrzegać instrukcji, aby uniknąć porażenia prądem elektrycznym.

Z tego urządzenia mogą korzystać dzieci od lat 8 oraz osoby o ograniczonych zdolnościach fizycznych, sensorycznych lub psychicznych oraz osoby, które nie dysponują odpowiednią wiedzą i doświadczeniem, o ile osoby te będą mieć zapewniony nadzór lub zostaną przeszkolone w zakresie bezpiecznej obsługi urządzenia i będą rozumieć zagrożenia związane z korzystaniem z urządzenia. Dzieciom nie wolno bawić się urządzeniem. Dzieci bez nadzoru nie powinny podejmować się czyszczenia ani przeprowadzania czynności konserwacyjnych wykonywanych przez użytkownika.

## CZYSZCZENIE

### OSTRZEŻENIE

 Bezpośrednio na produkcie nie wolno stosować wody, benzyny, rozcieńczalnika, alkoholu, acetonu itp.

- Przestrzegać instrukcji, aby uniknąć odbarwienia lub odkształcenia produktu, porażenia prądem elektrycznym lub pożaru.

Podczas czyszczenia produkt należy odłączyć od źródła zasilania. Przed przystąpieniem do czyszczenia należy poczekać do całkowitego zatrzymania wentylatora.

- Przestrzegać instrukcji, aby uniknąć porażenia prądem elektrycznym lub pożaru.

### PRZESTROGA

 Przed przystąpieniem do czyszczenia produktu należy odłączyć wtyczkę od gniazda.

## MASZ PYTANIA LUB UWAGI?

| KRAJ            | ZADZWOŃ DO NAS   | LUB ODWIEDŹ NASZĄ STRONĘ   |
|-----------------|--|--|
| Wielka Brytania | 0330 SAMSUNG (7267864)   | <a href="http://www.samsung.com/uk/support">www.samsung.com/uk/support</a>   |
| IRELAND (EIRE)  | 0818 717100  | <a href="http://www.samsung.com/ie/support">www.samsung.com/ie/support</a>   |
| GERMANY         | 06196 77 555 66 *HHP<br>06196 77 555 77 *OTH   | <a href="http://www.samsung.com/de/support">www.samsung.com/de/support</a>   |
| FRANCE          | 01 48 63 00 00   | <a href="http://www.samsung.com/fr/support">www.samsung.com/fr/support</a>   |
| ITALIA          | 800-SAMSUNG (800,7267864)  | <a href="http://www.samsung.com/it/support">www.samsung.com/it/support</a>   |
| SPAIN           | 91 175 00 15   | <a href="http://www.samsung.com/es/support">www.samsung.com/es/support</a>   |
| PORTUGAL        | 808 207 267  | <a href="http://www.samsung.com/pt/support">www.samsung.com/pt/support</a>   |
| LUXEMBURG       | 261 03 710   | <a href="http://www.samsung.com/be_fr/support">www.samsung.com/be_fr/support</a>   |
| NETHERLANDS     | 088 90 90 100  | <a href="http://www.samsung.com/nl/support">www.samsung.com/nl/support</a>   |
| BELGIUM         | 02-201-24-18   | <a href="http://www.samsung.com/be/support">www.samsung.com/be/support</a> (Dutch)<br><a href="http://www.samsung.com/be_fr/support">www.samsung.com/be_fr/support</a> (French)  |
| NORWAY          | 21629099   | <a href="http://www.samsung.com/no/support">www.samsung.com/no/support</a>   |
| DENMARK         | 707 019 70   | <a href="http://www.samsung.com/dk/support">www.samsung.com/dk/support</a>   |
| FINLAND         | 030-6227 515   | <a href="http://www.samsung.com/fi/support">www.samsung.com/fi/support</a>   |
| SWEDEN          | 0771 726 786   | <a href="http://www.samsung.com/se/support">www.samsung.com/se/support</a>   |
| POLAND          | 801-172-678* lub +48 22 607-93-33*<br>Dedykowana infolinia do obsługi zapytań dotyczących telefonów komórkowych: 801-672-678*<br>* (opłata według taryfy operatora)  | <a href="http://www.samsung.com/pl/support/">http://www.samsung.com/pl/support/</a>  |
| HUNGARY         | 0680SAMSUNG (0680-726-7864)  | <a href="http://www.samsung.com/hu/support">www.samsung.com/hu/support</a>   |
| AUSTRIA         | 0800 72 67 864 (0800-SAMSUNG)  | <a href="http://www.samsung.com/at/support">www.samsung.com/at/support</a>   |
| SWITZERLAND     | 0800 726 78 64 (0800-SAMSUNG)  | <a href="http://www.samsung.com/ch/support">www.samsung.com/ch/support</a> (German)<br><a href="http://www.samsung.com/ch_fr/support">www.samsung.com/ch_fr/support</a> (French) |
| CZECH           | 800 - SAMSUNG (800-726786)   | <a href="http://www.samsung.com/cz/support">www.samsung.com/cz/support</a>   |
| SLOVAKIA        | 0800 - SAMSUNG (0800-726 786)  | <a href="http://www.samsung.com/sk/support">www.samsung.com/sk/support</a>   |
| CROATIA         | 072 726 786  | <a href="http://www.samsung.com/hr/support">www.samsung.com/hr/support</a>   |
| BOSNIA          | 055 233 999  | <a href="http://www.samsung.com/support">www.samsung.com/support</a>   |
| MONTENEGRO      | 020 405 888  | <a href="http://www.samsung.com/support">www.samsung.com/support</a>   |
| SLOVENIA        | 080 697 267 (brezplačna številka)  | <a href="http://www.samsung.com/si/support">www.samsung.com/si/support</a>   |
| SERBIA          | 011 321 6899   | <a href="http://www.samsung.com/rs/support">www.samsung.com/rs/support</a>   |
| ALBANIA         | 045 620 202  | <a href="http://www.samsung.com/al/support">www.samsung.com/al/support</a>   |
| BULGARIA        | *3000 Цена в мрежата<br>0800 111 31 , Безплатна телефонна линия  | <a href="http://www.samsung.com/bg/support">www.samsung.com/bg/support</a>   |
| ROMANIA         | *8000 (apel in retea)<br>08008-726-78-64 (08008-SAMSUNG) Apel GRATUIT<br>Atenție: Dacă efectuați apelul din rețeaua Digi (RCS/RDS), vă rugăm să ne contactați formând numărul Telverde fără ultimele două cifre, astfel: 0800872678. | <a href="http://www.samsung.com/ro/support">www.samsung.com/ro/support</a>   |
| CYPRUS          | 8009 4000 only from landline, toll free  | <a href="http://www.samsung.com/gr/support">www.samsung.com/gr/support</a>   |
| GREECE          | 80111-SAMSUNG (80111 726 7864) only from land line<br>(+30) 210 6897691 from mobile and land line  |  |
| LITHUANIA       | 8-800-7777   | <a href="http://www.samsung.com/lt/support">www.samsung.com/lt/support</a>   |
| LATVIA          | 8000-7267  | <a href="http://www.samsung.com/lv/support">www.samsung.com/lv/support</a>   |
| ESTONIA         | 800-7267   | <a href="http://www.samsung.com/ee/support">www.samsung.com/ee/support</a>   |

